



SHIFT s.r.o., Mírová 151/19, 703 00 Ostrava-Vítkovice  
Tel.: +420 596 639 361, fax: +420 596 639 363, www.shift.cz

Kód:	Verze:	Datum
TCODE/CA GB2	0217	31.8.2017



## INSTALAČNÍ NÁVOD

### Audio a video systém s kódovou klávesnicí

Dvoudrátová nepolarizovaná instalace GB2



## 1. ÚVOD

Především bychom Vám chtěli poděkovat a pográtulovat, že jste si koupili tento produkt.

Náš závazek, dosáhnout spokojenosti klientů, je obsažen v naší certifikaci ISO – 9001 a to platí zejména pro výrobu produktu, který jste si právě koupili.



Pokročilá technologie a přísná kontrola kvality umožní bezproblémové využívání systému a jeho funkcí. Přečtěte si tento návod, abyste mohli výrobek ihned správně používat.





Kód:	Verze:	Datum
TCODE/CA GB2	0217	31.8.2017

## 2. OBSAH

1.	Úvod.....	1
2.	Obsah.....	2
3.	BEZPEČNOSTNÍ POKYNY .....	4
4.	VLASTNOSTI .....	4
5.	POPIS FUNGOVÁNÍ SYSTÉMU: .....	4
6.	POPIS vstupního tabla nexa modular .....	5
6.1.	Popis modulárního vstupního tabla:.....	5
7.	Popis zvukového modulu .....	6
7.1.	Popis zvukového modulu EL632/GB2A s kamerou .....	6
7.2.	Popis svorek konektoru.....	7
7.3.	Popis DIP přepínače .....	7
7.4.	Nastavení konfigurační Jumper propojky .....	8
7.5.	Popis přísvitu LED.....	8
7.6.	Popis stavových LED.....	8
7.7.	Popis hlasových zpráv oznamujících stav systému na vstupním table .....	8
7.8.	Nastavení režimu funkce zvukového modulu .....	9
8.	Popis informačního TFT modulu .....	10
8.1.	Popis modulu EL3422/GB2 TFT .....	10
9.	Popis modulu čtečky.....	11
9.1.	Popis modulů čtečky N3401/GB2 a NX3401/GB2 .....	11
10.	Popis modulu kódové klávesnice .....	12
10.1.	Popis kódových modulů N3301/GB2 a NX3301/GB2.....	12
11.	Popis modulu indukční smyčky .....	13
11.1.	Popis modulu EL3002H/GB2 pro špatně slyšící.....	13
12.	Popis modulu podsvětlení .....	14
12.1.	Popis modulu podsvětlení EL3002 .....	14
13.	Instalace vstupního tabla .....	15
13.1.	Příprava otvorů pro kabeláž.....	15
13.2.	Upevnění instalačního boxu.....	15
13.3.	Instalace elektronických modulů .....	16
13.4.	Upevnění instalačního rámečku v boxu .....	16
13.5.	Propojení mezi zvukovým modulem, TFT a přístupovým modulem.....	17
13.6.	Uzavření vstupního panelu .....	17
14.	Instalace napájecího zdroje FA-GB2/A .....	18
15.	Instalace el. zámku .....	18
16.	Funkce vstupního panelu .....	19
16.1.	Popis funkce.....	19
17.	Programování vstupního panelu .....	20
17.1.	Vstup a výstup z programovacího režimu .....	20
17.2.	Struktura a sekvence v programování .....	20
17.3.	Programovací funkce (pole) .....	21
17.4.	Správa bezkontaktních čipů (karet) .....	28
17.5.	Aktivace MASTER ADD čipu .....	28
17.6.	Přidávání uživatelských čipů .....	29
17.7.	Mazání uživatelských čipů.....	29
17.8.	Aktivace/deaktivace přístupové čtečky .....	29
17.9.	Vymazání všech uživatelských čipů.....	29
17.10.	Správa elektronického seznamu.....	30
17.11.	Generování jmenného seznamu.....	30
17.12.	Přenos souboru (seznam a tlačítka) do modulu EL632/GB2A .....	34
18.	Instalační schémata.....	36
18.1.	Video s 23 VESTA2 monitory, 12 D2L-GB2 rozbočovači, 12 Vss el. zámeček.....	36
18.2.	Audio se 128 NHEA telefony, 12 Vss el. zámeček.....	37
18.3.	Video se 4 vstupy, koncentrátorem DP-GBA, 12 Vss el. zámeček .....	38

	SHIFT s.r.o., Mírová 151/19, 703 00 Ostrava-Vítkovice Tel.: +420 596 639 361, fax: +420 596 639 363, www.shift.cz			
	<b>Kód:</b>	<b>Verze:</b>	<b>Datum</b>	
	TCODE/CA GB2	0217	31.8.2017	

18.4.	Zapojení 2 stejnosměrných zámků bez odchodového tlačítka .....	39
18.5.	Zapojení střídavého zámku s odchodovým tlačítkem .....	39
18.6.	Zapojení dvou střídavých zámků s odchodovým tlačítkem .....	40
18.7.	Připojení modulu pro sluchově postižené EL3002H/GB2 .....	40
18.8.	Zapojení modulu podsvětlení EL3002 .....	41
19.	Poznámky .....	42

	SHIFT s.r.o., Mírová 151/19, 703 00 Ostrava-Vítkovice Tel.: +420 596 639 361, fax: +420 596 639 363, www.shift.cz			
	<b>Kód:</b>	<b>Verze:</b>	<b>Datum</b>	
	TCODE/CA GB2	0217	31.8.2017	







### 3. BEZPEČNOSTNÍ POKYNY

- Z instalaci a opravy zařízení provádíme **po odpojení od zdroje napětí**.
- Instalaci a opravy zařízení musí provádět **pouze osoba s odpovídající kvalifikací**.
- Veškeré rozvody by měly být realizovány ve vzdálenosti minimálně **40 cm od ostatních vedení**.
- Napájecí zdroj:
  - o Nepřítahujte nadměrně šroubky ve svorkovnicích.
  - o Instalujte napájecí zdroj na suchých chráněných místech bez možnosti poškození vodou.
  - o Neumisťujte v blízkosti zdrojů tepla, vlhkosti nebo prachu.
  - o Nezakrývejte ventilační otvory, aby mohl vzduch volně cirkulovat.
  - o Abyste předešli poškození napájecího zdroje, pevně jej připevněte.
  - o Nesundávejte kryt zdroje, ani nemanipulujte s kabely ve svorkovnicích, hrozí nebezpečí úrazu elektrickým proudem.

### 4. VLASTNOSTI

- Jednoduchá instalace videotelefonů a audiotelefonů (2 drátová nepolarizovaná sběrnice BUS).
- Až 4 vstupní tabla (pro instalaci více než jednoho tabla použijte distributor DP-GB2A) v jedné instalaci.
- Maximálně 23 monitorů a bytů v jedné instalaci s videotelefony Vesta2.
- Maximálně 18 monitorů a bytů v jedné instalaci s videotelefony Vesta7.
- Maximálně 32 telefonů a bytů v jedné instalaci audio s telefony NHEA nebo T-562.
- Maximálně 4 videotelefony v jednom bytě.
- Až 4 monitory paralelně (instalace bez distributorů) v jedné instalaci.
- Až 128 telefonů (t-562/Nhea) a bytů v instalaci (EL632/GB2A nastaven v režimu audio), pouze 1 telefon v každém bytě.
- Různé režimy provozu nastavitelné v modulu EL632/GB2A.
- Tón potvrzující vyzvánění.
- Vizuální symboly na vstupním table pro lidi se sluchovým hendikepem (průběh volání, zmeškané hovory, obsazený telefon, otevírání dveří a obsazená linka).
- Hlasové pokyny na vstupním table pro lidi se zrakovým hendikepem (vyzvánění, hovor nebyl přijat, otevření dveří, ukončení hovoru a obsazeno). Hlasové pokyny ve čtyřech světových jazycích.
- Možnost nastavení doby otevření zámku od 1 do 99 sekund.
- Dva nezávisle ovládané výstupy pro elektrické zámky.
- Výstup „Relé 1“ pro aktivaci stejnosměrného nebo střídavého (nutný pomocný zdroj) el. zámku.
- Výstup „Relé 2“ pro aktivaci stejnosměrného nebo střídavého (nutný pomocný zdroj) el. zámku.
- Vstup pro odchodové tlačítko pro otevření dveří (výstup Relé 1)
- Vstup pro odchodové tlačítko pro otevření dveří (výstup Relé 2)
- Max. vzdálenost nap. zdroje od vstupního tabla je 80 metrů při použití vodiče s průřezem žíly 1 mm<sup>2</sup>.
- Max. vzdálenost nap. zdroje a posledního distributoru je 80 metrů při použití vodiče s průřezem žíly 1 mm<sup>2</sup>.
- Maximální vzdálenost nap. zdroje a posledního telefonu je 40 m při použití vodiče s průřezem žíly 1 mm<sup>2</sup>.
- Maximální vzdálenost distributoru a videotelefonu je 40 m při použití vodiče s průřezem žíly 1 mm<sup>2</sup>.

### 5. POPIS FUNGOVÁNÍ SYSTÉMU:

- Pro uskutečnění volání musí návštěvník vybrat nájemníka z elektronického seznamu, nebo zadat číslo bytu, se kterým se chce spojit; probíhající vyzvánění je potvrzeno akustickým tónem a rozsvícením led . Pokud je povolena hlasová zpráva, přehraje se zpráva „call in progress“ (možnost čtyř světových jazyků), která informuje, že probíhá vyzvánění. V tomto okamžiku videotelefon v bytě přijímá hovor. Pro zrušení volání stisknete tlačítko zvonku nebo C.
- U systémů s několika vstupními tably jsou ostatní tabla automaticky odpojena. Při pokusu o volání je vydán tón oznamující, že je kanál obsazen a rozsvítí se LED .
- Vyzvánění probíhá po dobu 40 sekund a po tuto dobu je obraz z kamery vstupního tabla zobrazen na nadřazeném videotelefonu v bytě. Pokud je třeba zobrazit pohled z kamery na podřazeném videotelefonu, tato funkce musí být na monitoru nastavena. Pokud hovor není do 40 sekund přijat, led  zhasne a kanál je uvolněn.
- Pro navázání spojení, stisknete tlačítko  na kterémkoliv videotelefonu (nebo vyzvednete sluchátko telefonu) v bytě. Na vstupním table se rozsvítí led . Pokud je videotelefon typu GB2/H se symbolem  na přední straně, umístěte naslouchátko do vzdálenosti 20cm od displeje, abyste dosáhli maximální kvalitu zvuku při komunikaci se vstupním tablem.

Kód:	Verze:	Datum
TCODE/CA GB2	0217	31.8.2017

- Délka hovoru je jedna a půl minuty nebo může být ukončena tlačítkem . Ukončení hovoru je signalizováno zhasnutím led a přičemž je kanál uvolněn. Pokud je povolena hlasová zpráva, přehraje se zpráva „call ended“ (možnost čtyř světových jazyků), která informuje, že hovor je ukončen.
- Pokud si přejete otevřít dveře, stiskněte tlačítko v průběhu vyzvánění nebo komunikace: jeden stisk aktivuje otevření dveří na dobu pěti sekund, led se také na dobu 5 sekund rozsvítí. Pokud je povolena hlasová zpráva, přehraje se zpráva „door is open“ (možnost čtyř světových jazyků), která informuje, že se dveře otvírají.
- Popis funkcí a konfigurace videotelefonu nebo telefonu naleznete v příslušném návodu.

## 6. POPIS VSTUPNÍHO TABLA NEXA MODULAR

### 6.1. Popis modulárního vstupního tabla:

Instalační boxy

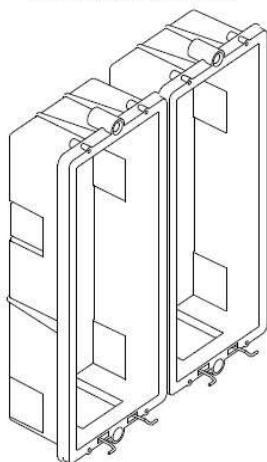

Upevňovací rámeček

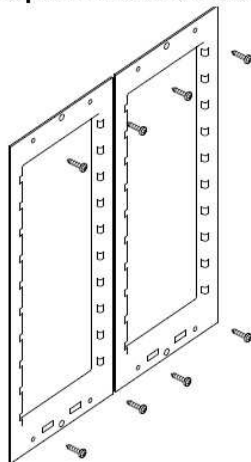

Elektronické moduly

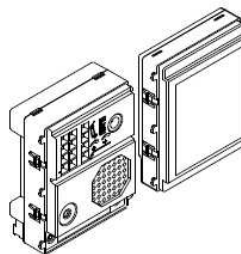

Hliníkový panel

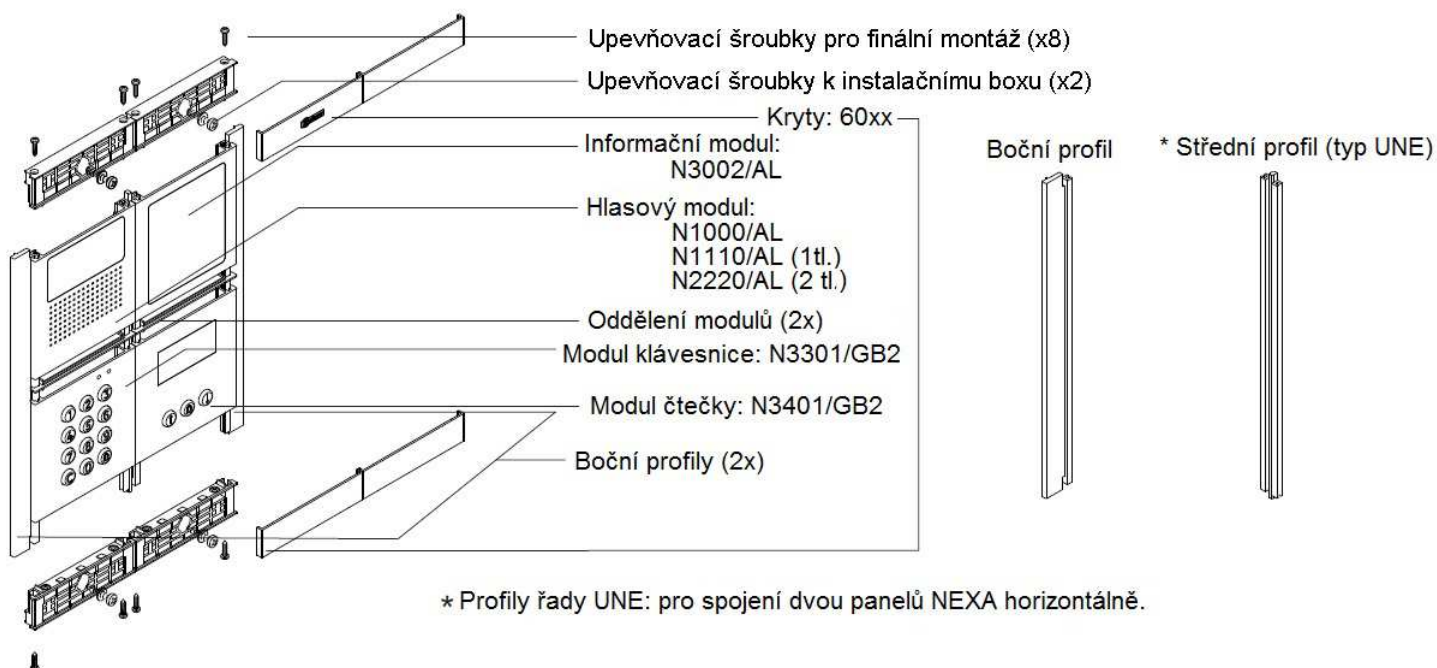
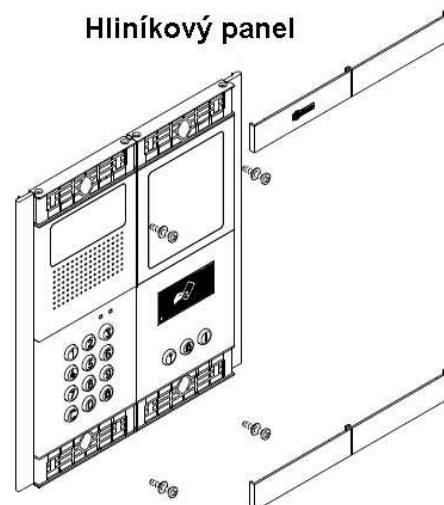



Kód:	Verze:	Datum
TCODE/CA GB2	0217	31.8.2017



Zvukové moduly  
EL632/GB2A, s barevnou kamerou  
EL-642/GB2A, pouze audio, bez kamery



EL3422/GB2  
TFT zobrazovací modul



N3301/GB2 klávesnice  
přístupový modul

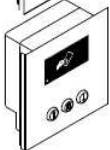

N3401/GB2 RFID  
přístupový modul čtečky



3 žilový kabel:  
pro spojení  
EL632/AB2A modulu a  
EL3002H/GB2 modulu



5 žilový kabel  
pro spojení  
EL632/GB2A modulu a  
N3401/GB2 modulu



12 žilový kabel  
pro spojení  
EL632/GB2A modulu,  
N3422/GB2 modulu a  
N3301/GB2 modulu

## 7. POPIS ZVUKOVÉHO MODULU

### 7.1. Popis zvukového modulu EL632/GB2A s kamerou

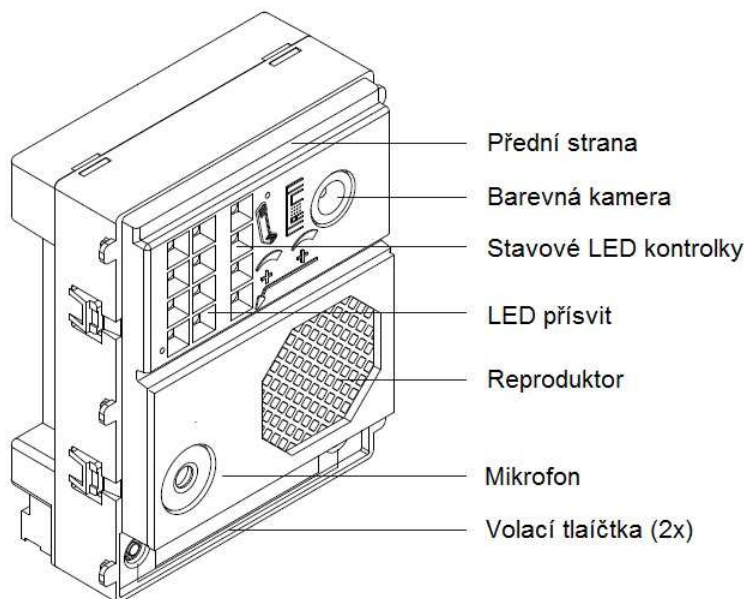

Kód:	Verze:	Datum
TCODE/CA GB2	0217	31.8.2017

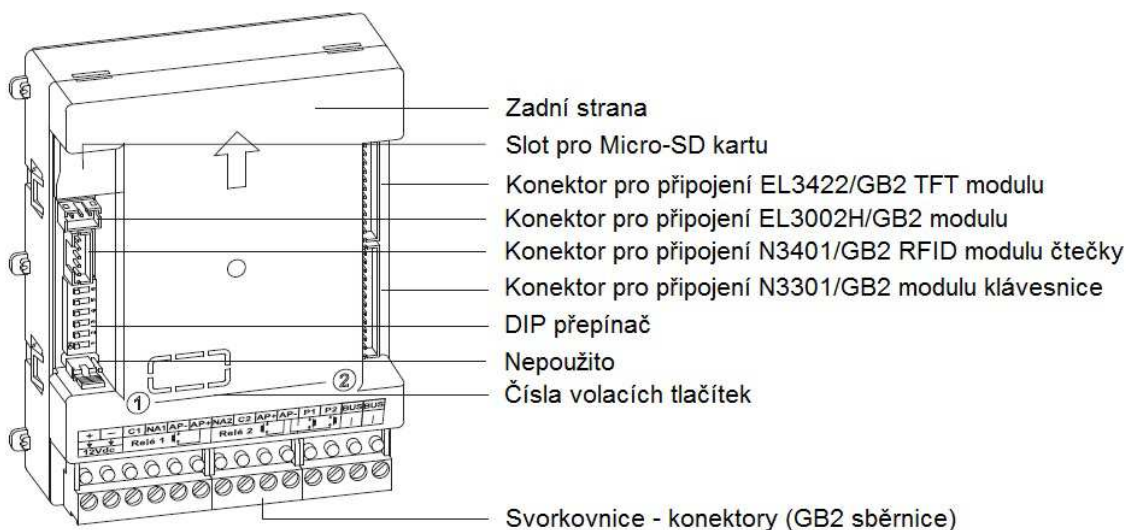

## 7.2. Popis svorek konektoru

- +, - : Kladný, záporný (výstup 12Vdc pro napájení stejnosměrného elektrického zámku).
- C1 : Kontakt „C“ pro elektrický zámek (Relé 1).
- NA1 : Kontakt „N.A“ pro elektrický zámek (Relé 1).
- AP-, AP+ : Vstup pro odchodové tlačítko pro otevření dveří (Relé 1).
- NA2 : Kontakt „N.A“ pro elektrický zámek (Relé 2).
- C2 : Kontakt „C“ pro elektrický zámek (Relé 2).
- AP+, AP- : Vstup pro odchodové tlačítko pro otevření dveří (Relé 2).
- P1 : Vstup pro externí vyzváněcí tlačítko (tlačítko 1)
- P2 : Vstup pro externí vyzváněcí tlačítko (tlačítko 2)
- BUS : Komunikační sběrnice BUS (nepolarizovaná)
- BUS : Komunikační sběrnice BUS (nepolarizovaná)

## 7.3. Popis DIP přepínače

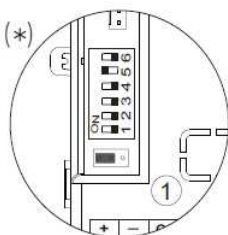

DIP přepínač je umístěn na zadní levé části zvukového modulu.

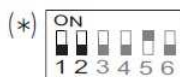

Adresa vstupního panelu:

Mikropřepínače: 1 a 2 jsou OFF (adresa 1), 1 je ON 2 je OFF (adresa 2), 1 je OFF a 2 je ON (adresa 3), 1 a 2 jsou ON (adresa 4).



Ponechte v poloze OFF pro tabla s dvojitými tlačítky, přepněte na ON pro tabla s jednoduchými tlačítky.

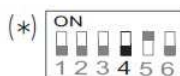

V režimu rodinné domy ponechte OFF, pro režim bytové domy přepněte na ON.

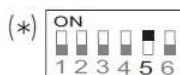

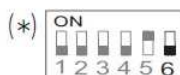

Nastavte na ON pro nastavení doby aktivace el. zámku pomocí konfiguračního menu. Nastavte na OFF pro nastavení doby aktivace el. zámku na 1 sekundu.



Nastavte na ON v případě konfigurace: (viz odstavec 7.8.)

Režim funkce zvukového modulu. Jakmile je konfigurace dokončena, nastavte na OFF.

**(\*) Tovární nastavení**

	SHIFT s.r.o., Mírová 151/19, 703 00 Ostrava-Vítkovice Tel.: +420 596 639 361, fax: +420 596 639 363, www.shift.cz			
	<b>Kód:</b>	<b>Verze:</b>	<b>Datum</b>	
	TCODE/CA GB2	0217	31.8.2017	

#### 7.4. Nastavení konfigurační Jumper propojky

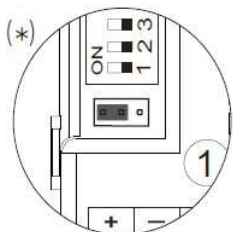

Neměňte tovární nastavení Jumperu.

(\*) **Tovární nastavení**

#### 7.5. Popis přívsvitu LED







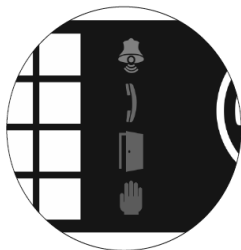



Vstupní panel aktivuje přívsvětlení LED při zhoršených světelných podmínkách.

#### 7.6. Popis stavových LED



Vizuální signalizace na vstupním table pro sluchově hendikepované osoby signalizuje:

- Vyzvánění: V průběhu vyzvánění a komunikace svítí led .
- Komunikace: V průběhu komunikace svítí led .
- Otevření dveří: Při otevření dveří svítí led .
- Ukončení komunikace: Zhasne led  a .
- Pokud je instalováno více než jedno vstupní tablo a probíhá volání z jiného tabla: Systém signalizuje stav obsazeno rozsvícením led  po dobu 3 sekund.
- Při vyzvánění a videotelefon je v režimu „nerušit“: Rozsvítí se led  na dobu 4 sekundy.
- Při vyzvánění (v bytě není instalován žádný videotelefon ani telefon): Rozsvítí se led  na dobu 4 sekundy

#### 7.7. Popis hlasových zpráv oznamujících stav systému na vstupním table

Hlasové zprávy na vstupním table pro osoby se zrakovým hendikepem.

Pokud je systém hlasových zpráv na zvukovém modulu aktivován uslyšíte na vstupním table tyto zprávy:

- Při vyzvánění: „Vyzváním“
- Při otevření dveří: „Dveře jsou otevřeny“
- Při ukončení komunikace: „Komunikace ukončena“
- Pokud je instalováno více než jedno vstupní tablo a probíhá volání z jiného tabla: „Obsazeno“
- Při vyzvánění a videotelefon je v režimu „nerušit“: „Vyzváním“
- Při vyzvánění (v bytě není instalován žádný videotelefon ani telefon): „Uživatel nedostupný“





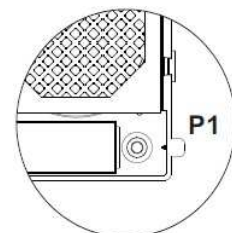

## 7.8. Nastavení režimu funkce zvukového modulu

Pro změnu funkce zvukového modulu postupujte dle těchto kroků:

- Odpojte od zvukového modulu zdroj napájení (BUS).
- Nastavte DIP6 (odst. 7.3) na zvukovém modulu na OFF.
- Připojte zdroj napájení (BUS).
- Nastavte DIP6 na ON.
- Stiskněte a držte tlačítko P1 na zvukovém modulu po dobu 6 sekund (dokud nedozní potvrzovací tón).
- Opětovnými stisky tlačítka P1 je měněna funkce – stavové LED kontrolky indikují vybraný režim (viz tabulka níže). Vyberte tedy požadovaný režim.
- Nastavte DIP6 zpět do polohy OFF. Zazní potvrzovací tón a stavové LED kontrolky zhasnou.



Režimy funkcí									
Režim	DIP4	Funkční mód	Panel	Instalace	LED 	LED 	LED 	LED 	
(1) (*) Rodinný dům	OFF	(*) 1	S tlačítky	Video panel	ON	OFF	OFF	OFF	
Budova (Až 32 monitorů/telefonů)	ON	(*) 1	S tlačítky	Video panel/ Audio panel	ON	OFF	OFF	OFF	
Budova (pouze tel.) (Až 128 telefonů)	ON	2	S tlačítky	Audio panel	OFF	ON	OFF	OFF	
(2) Budova (router) (Až 128 monitorů/telefonů)	ON	3	S tlačítky	Video panel (se zesilovači RD)	ON	ON	OFF	OFF	
(2) Budova (brána) (Až 128 monitorů/telefonů)	ON	4	S tlačítky	Video panel (s Gener. panelem)	OFF	OFF	ON	OFF	
Budova (Až 32 monitorů/telefonů)	ON	5	S kód. klávesnicí	Video panel/ Audio panel	ON	OFF	ON	OFF	
Budova (pouze tel.) (Až 128 telefonů)	ON	6	S kód. klávesnicí	Audio panel	OFF	ON	ON	OFF	
(2) Budova (router) (Až 256 monitorů/telefonů)	ON	7	S kód. klávesnicí	Video panel (se zesilovači RD)	ON	ON	ON	OFF	
(2) Budova (brána) (Až 256 monitorů/telefonů)	ON	8	S kód. klávesnicí	Video panel (s Gener. panelem)	OFF	OFF	OFF	ON	
Režim 9 až 12 bez funkce					-----	-----	-----	-----	

(1) Režim „rodinný dům“. Postupujte dle návodu pro GB2 systém – rodinné domy.

(2) Režim „budova“ (router/brána). Postupujte dle návodu k modulu RD-GB2/A.

(\*) V tomto nastavení se nachází zvukový modul továrně: režim rodinný dům a funkční mód 1.

### Režim „budova“:

Nastavte DIP4 na zvukovém modulu na ON.

- Až 23 monitorů a bytů s typy VESTA2 v instalaci.  
(smíšená instalace s telefony – max. 23 jednotek)
- Až 18 monitorů a bytů s typy VESTA7 v instalaci.  
(smíšená instalace s telefony – max. 18 jednotek)
- Až 32 telefonů a bytů s typy T-562/NHEA v instalaci.  
(pouze audio instalace)

### Režim pouze s telefony (audio panel):



Nastavte DIP4 na zvukovém modulu na ON.

- Až 128 telefonů/bytů.

### Režim „budova“ router:

Nastavte DIP4 na zvukovém modulu na ON.

- Až 23 monitorů a bytů s typy VESTA2 připojených na jedno stoupací vedení (vyžadován modul RD-GB2/A).  
(smíšená instalace s telefony – max. 23 jednotek)
- Až 18 monitorů a bytů s typy VESTA7 připojených na jedno stoupací vedení (vyžadován modul RD-GB2/A).  
(smíšená instalace s telefony – max. 18 jednotek)

	SHIFT s.r.o., Mírová 151/19, 703 00 Ostrava-Vítkovice Tel.: +420 596 639 361, fax: +420 596 639 363, www.shift.cz			
	<b>Kód:</b>	<b>Verze:</b>	<b>Datum</b>	
	TCODE/CA GB2	0217	31.8.2017	

- Až 32 telefonů a bytů s typy T-562/NHEA připojených na jedno stoupací vedení (vyžadován modul RD-GB2/A). (pouze audio instalace)

#### **Režim „budova“ brána:**

Nastavte DIP4 na zvukovém modulu na ON.

- Až 23 monitorů a bytů s typy VESTA2 připojených k vnitřnímu panelu (vyžadován modul RD-GB2/A). (smíšená instalace s telefony – max. 23 jednotek)
- Až 18 monitorů a bytů s typy VESTA7 připojených k vnitřnímu panelu (vyžadován modul RD-GB2/A). (smíšená instalace s telefony – max. 18 jednotek)
- Až 32 telefonů a bytů s typy T-562/NHEA připojených k vnitřnímu panelu (vyžadován modul RD-GB2/A). (pouze audio instalace)

## **8. POPIS INFORMAČNÍHO TFT MODULU**

### *8.1. Popis modulu EL3422/GB2 TFT*

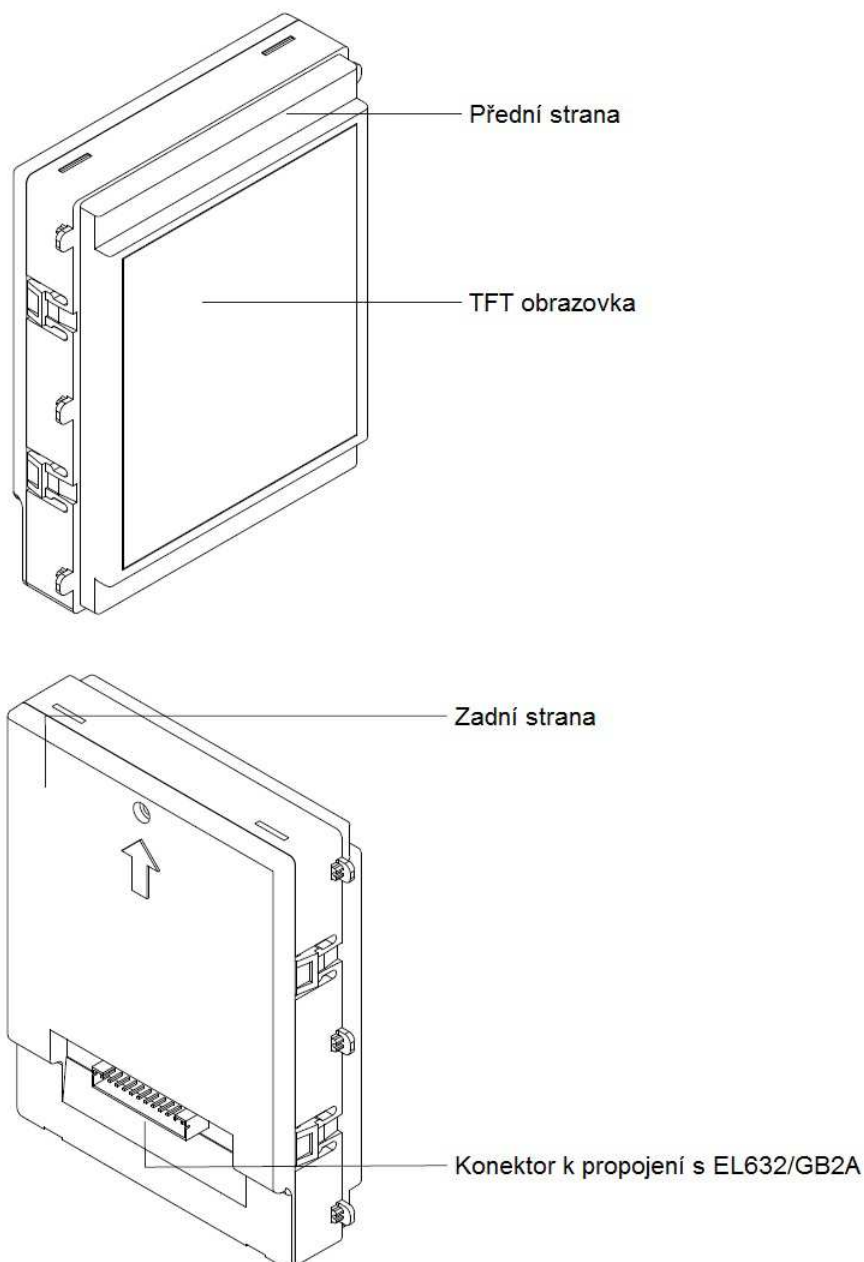

Kód:	Verze:	Datum
TCODE/CA GB2	0217	31.8.2017

## 9. POPIS MODULU ČTEČKY

### 9.1. Popis modulů čtečky N3401/GB2 a NX3401/GB2

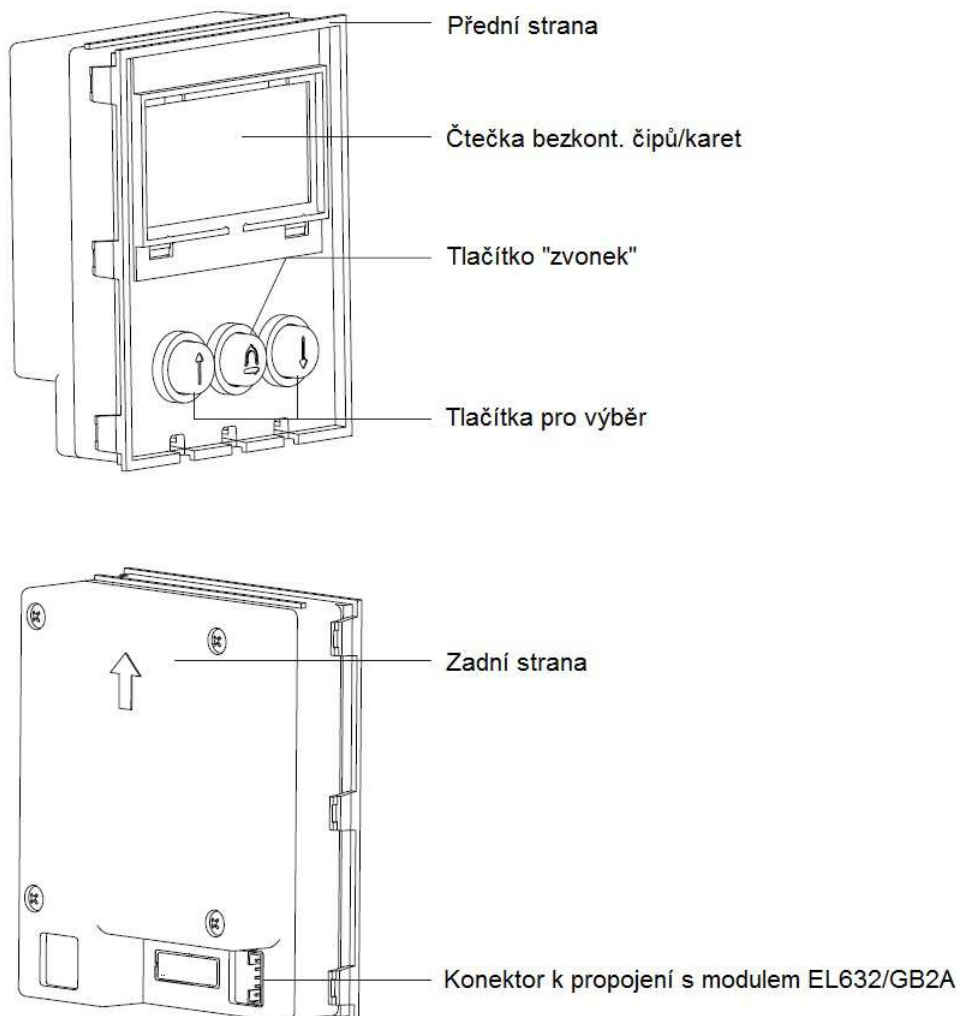

Kód:	Verze:	Datum
TCODE/CA GB2	0217	31.8.2017

## 10. POPIS MODULU KÓDOVÉ KLÁVESNICE

### 10.1. Popis kódových modulů N3301/GB2 a NX3301/GB2

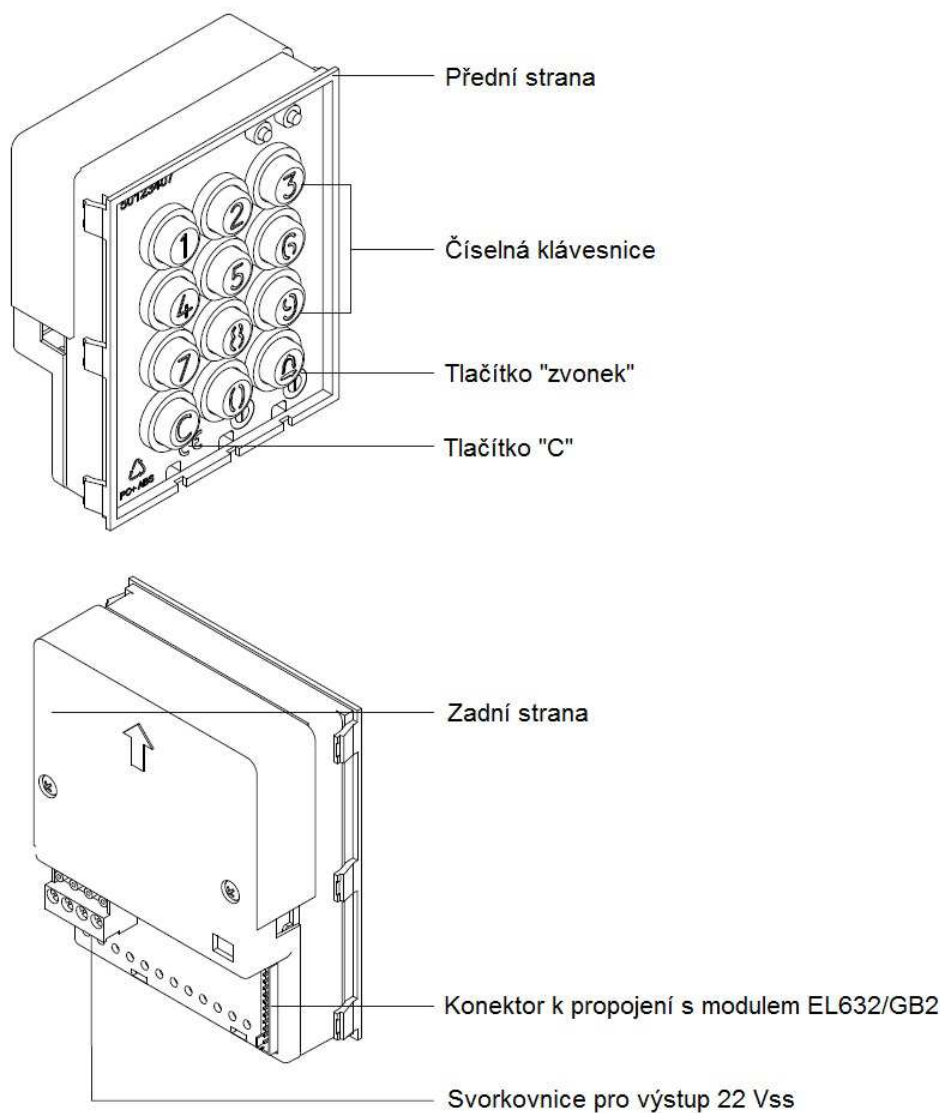

**Důležité:**

Moduly N3301/GB2 a NX3301/GB2 nejsou kompatibilní se zapojením tlačítkových modulů EL610D.

Kód:	Verze:	Datum
TCODE/CA GB2	0217	31.8.2017

## 11. POPIS MODULU INDUKČNÍ SMYČKY

### 11.1. Popis modulu EL3002H/GB2 pro špatně slyšící

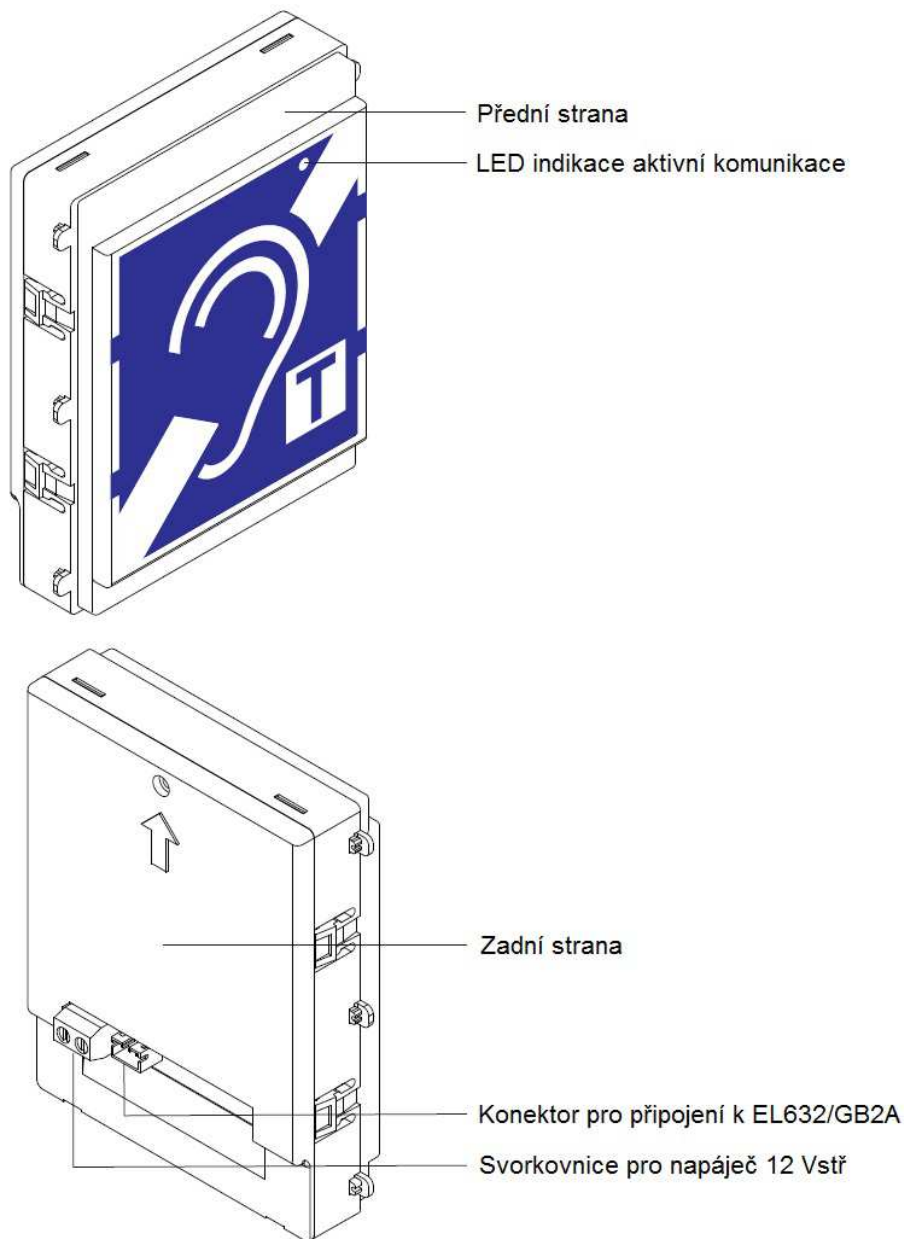

#### **Svorky:**

~ ~ : Vstup pro připojení napájení 12 Vstř (vyžadováno pouze, pokud existují moduly EL610D).



Kód:	Verze:	Datum
TCODE/CA GB2	0217	31.8.2017

## 12. POPIS MODULU PODSVĚTLENÍ

### 12.1. Popis modulu podsvětlení EL3002

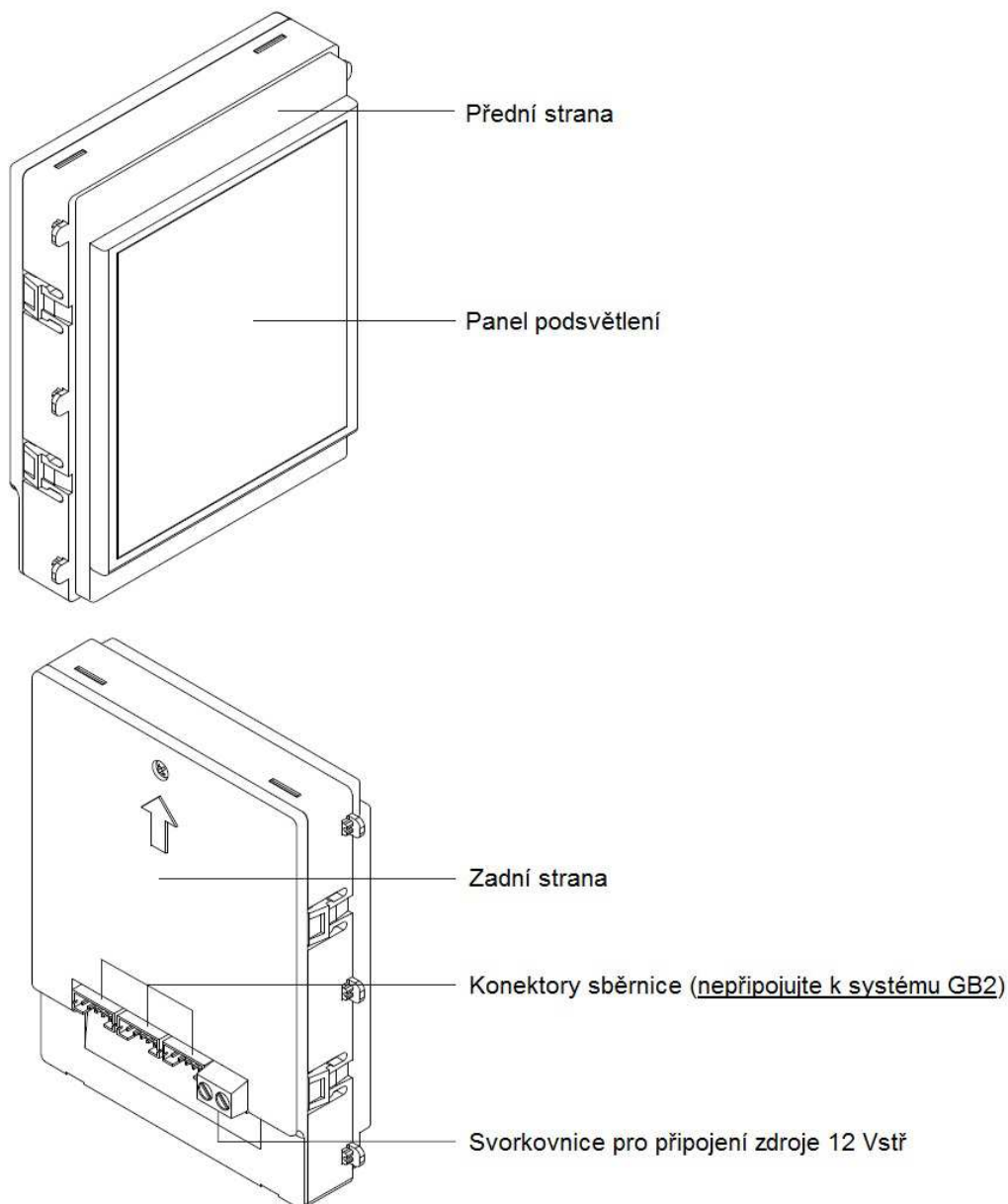

## 13. INSTALACE VSTUPNÍHO TABLA

### 13.1. Příprava otvorů pro kabeláž

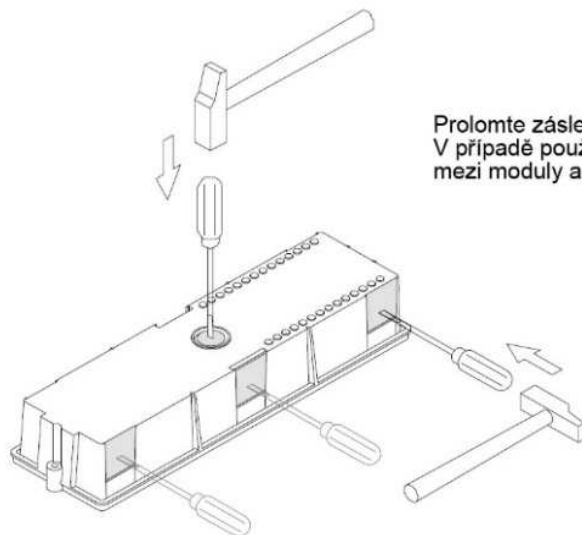

Prolomte záslepku pro vstup kabelů ve spodní části krabice.  
V případě použití více krabic, prolomte boční záslepky pro kabely mezi moduly a spojte krabice pomocí kabelových tunelů UC.

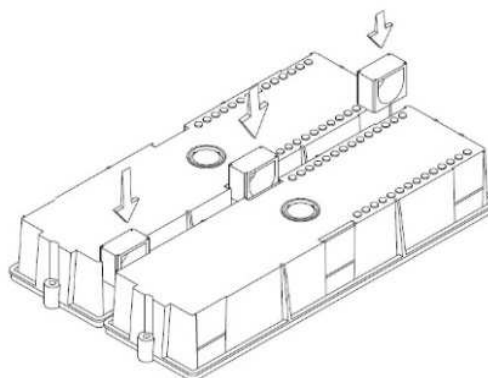

### 13.2. Upevnění instalačního boxu

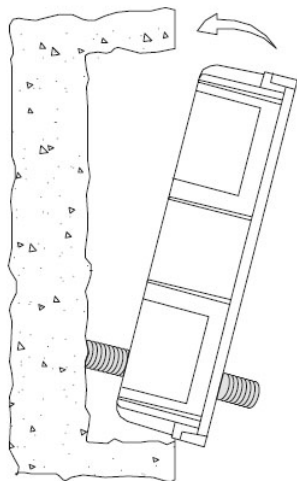

Prostrčte instalaci přes otvor v krabici,  
umístěte krabici do niky a přichyťte  
pomocí sádry.

Kód:	Verze:	Datum
TCODE/CA GB2	0217	31.8.2017

### 13.3. Instalace elektronických modulů

Vložte zvukový modul do horní části instalačního rámečku.

Lehkým tlakem zacvakněte zvukový modul na správné místo v instalačním rámečku.

Pokud používáte TFT modul, opakujte tento postup, přičemž tlačítkový modul umístěte podle obrázku.

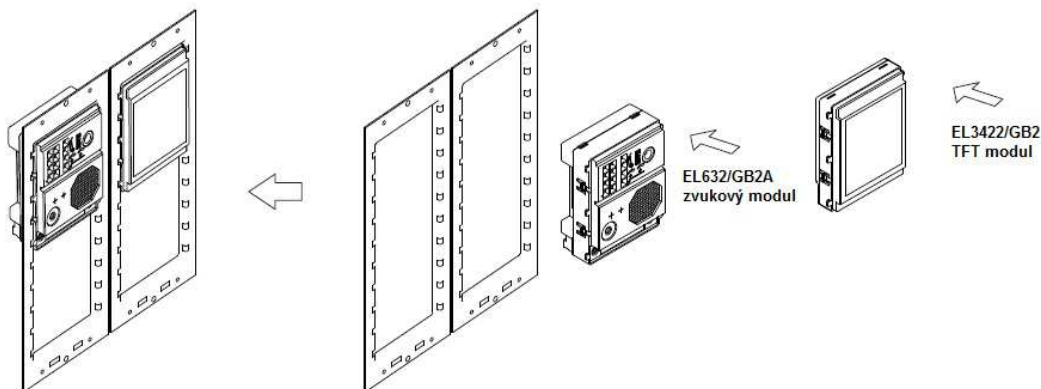

### 13.4. Upevnění instalačního rámečku v boxu

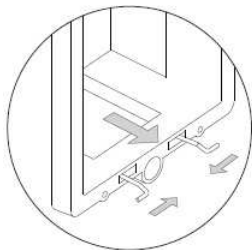

Vložte pružinu, který je součástí dodávky do instalačního boxu tak, jak je znázorněno na obrázku.

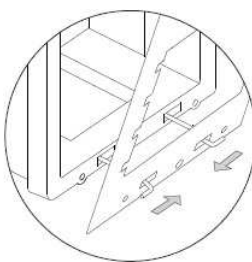

Pro uchycení instalačního rámečku prostrčte pružinu do připravených otvorů dle obrázku.

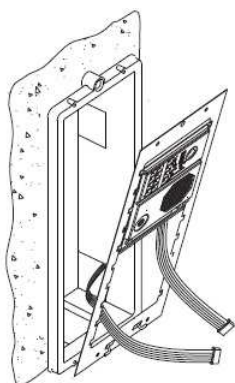

Rámeček je nyní možné vyklopit, tím získáte přístup ke svorkovnici na zadních stranách elektronických modulů.

Kód:	Verze:	Datum
TCODE/CA GB2	0217	31.8.2017

### 13.5. Propojení mezi zvukovým modulem, TFT a přístupovým modulem

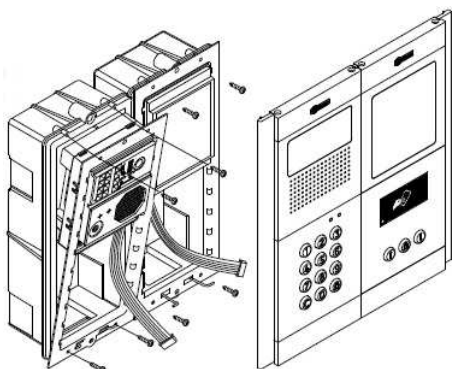

Jakmile je dokončeno zapojení a nastavení, připevněte rámeček k instalačnímu boxu pomocí dodaných šroubků. Poté umístěte přístupové moduly do rámečku tak, aby bylo možno dodržet propojení se zvukovým modulem dle následujícího obrázku.

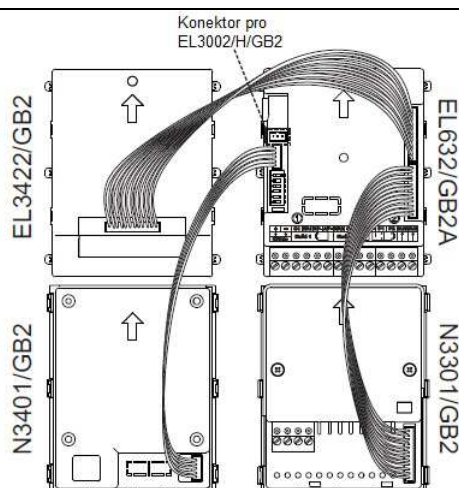

Připojte jeden z konektorů 12 žilového kabelu dodaného s modulem EL3422/GB2 do konektoru umístěného v horní pravé části zvukového modulu a druhý konec do konektoru uprostřed modulu EL3422/GB2. Podobně připojte jeden konec kabelu dodaného s modulem N3401/GB2 do 5 pinového konektoru umístěného v levé střední části zvukového modulu a druhý konec připojte do konektoru vpravo dole do modulu N3401/GB2. Nakonec připojte jeden z konektorů 12 žilového kabelu dodaného s modulem N3301/GB2 do konektoru umístěného ve spodní pravé části zvukového modulu a druhý konec do konektoru vpravo dole do modulu N3301/GB2.

### 13.6. Uzavření vstupního panelu

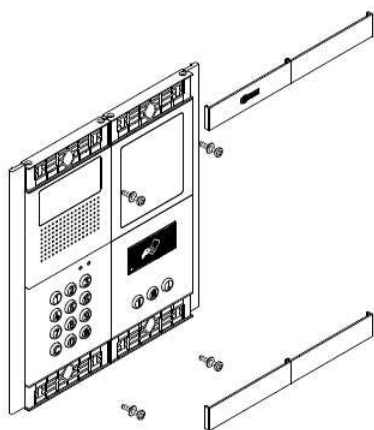

Připevněte vstupní tablo k instalačnímu boxu pomocí dodaných šroubků. Instalaci tabla dokončíte vložení krycích lišt, přiložte lištu jedním koncem k tablu a na druhou stranu lehce zatlačte, tím dojde k zacvaknutí krycí lišty do profilu vstupního tabla.

## 14. INSTALACE NAPÁJECÍHO ZDROJE FA-GB2/A

Instalujte napájecí zdroj na suchých chráněných místech bez možnosti poškození vodou.  
Nesundávejte kryt zdroje, ani nemanipulujte s kabely ve svorkovnicích, hrozí nebezpečí úrazu elektrickým proudem.  
Instalaci a opravy zařízení musí provádět **pouze osoba s odpovídající kvalifikací**.  
Abyste předešli poškození napájecího zdroj, pevně jej připevněte.

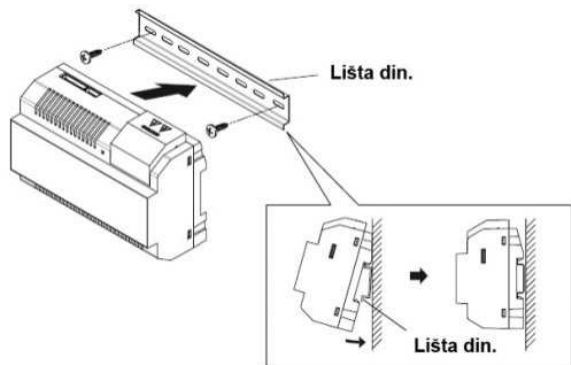

Pro ochranu napájecího zdroje je vhodné použít termomagnetický jistič.

Našroubujte din lištu na zeď (případně do rozvaděče).  
Lehce nacvakněte napájecí zdroj na lištu din



Napájecí zdroj může být instalován na lištu DIN 46277.

Pro demontáž napájecího zdroje z lišty din použijte plochý šroubovák, kterým povytáhnete zobáček (viz. obrázek).

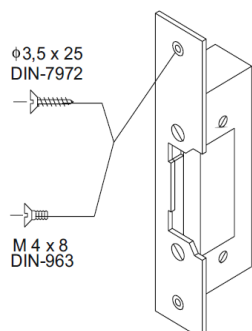

Po zapojení kabelů uzavřete ochranný kryt.

## 15. INSTALACE EL. ZÁMKU



Pokud montujete elektrický zámek do kovových dveří, použijte vrták 3,5mm a vyvrtajte potřebné otvory. Pokud montujete do dřevěných dveří, použijte vrták 3mm.



	SHIFT s.r.o., Mírová 151/19, 703 00 Ostrava-Vítkovice Tel.: +420 596 639 361, fax: +420 596 639 363, www.shift.cz			
	<b>Kód:</b>	<b>Verze:</b>	<b>Datum</b>	
	TCODE/CA GB2	0217	31.8.2017	

**POZOR:**

- Elektrický zámek musí být na 12V a to buď stejnosměrný nebo střídavý.
- Zvukový modul je dodáván se dvěma varistory. V případě použití el. zámku na střídavé napětí k jednomu z výstupů, připojte varistor přímo na svorky el. zámku pro zajištění správné funkce.

## 16. FUNKCE VSTUPNÍHO PANELU

### 16.1. Popis funkce

Pokud se vstupní panel nachází v klidovém (standby) režimu, můžou být provedené tyto operace:

**Aktivace externími tlačítky:**

Umožňuje aktivaci výstupů relé 1 nebo relé 2 pomocí externích odchodových tlačítek (svorky AP) pro příslušný výstup.

**Pomocí klávesnice:**

**Tovární administrátorský kód: 1234**

**Otevření pomocí přístupového kódu:**

Umožňuje aktivaci obou výstupů (relé 1 nebo relé 2) zadáním příslušného kódu. Stiskněte tlačítko „zvonek“ na modulu klávesnice N3301/GB2, poté přístupový kód a potvrďte opět stiskem tlačítka „zvonek“.

**<zvonek> + <přístupový kód> + <zvonek>**

**Administrátorský kód:**

Umožňuje vstup do programování vstupního panelu. Stiskněte tlačítko „zvonek“ na kódové klávesnici, administrační kód (továrně 1234) a potvrďte stiskem tlačítka „zvonek“.

**<zvonek> + <administrační kód> + <zvonek>**

**Volání na monitory a telefony:**

Možnost volání na vnitřní jednotky v bytech, připojených k instalaci. Zadejte kód monitoru nebo telefony a potvrďte stiskem tlačítka „zvonek“.

**<kód monitoru nebo telefonu> + <zvonek>**

**Volání na monitory a telefony s použitím elektronického seznamu:**

Možnost volání na vnitřní jednotky v bytech, připojených k instalaci. Vyhledejte účastníka pomocí šipek na modulu RFID čtečky a potvrďte stiskem tlačítka „zvonek“.

**<vyhledat účastníka> + <zvonek>**

**Pomocí bezkontaktního čipu/karty:****Otevření dveří pomocí čipu nebo karty:**

Umožňuje aktivaci výstupů relé 1 příslušným uloženým čipem nebo kartou. Přiložte čip ke čtečce na modulu N3401/GB2.

**Správa čipů:**

Umožňuje přidat/vymazat čipy pomocí MASTER čipů (způsob vytvoření MASTER čipů je popsán v odst. 17.5.). Pro uložení a pro smazání čipů slouží dva typy MASTER čipů. Taktéž je možné povolení/zakázání funkce čtečky a vymazání všech uložených čipů.

## 17. PROGRAMOVÁNÍ VSTUPNÍHO PANELU

### 17.1. Vstup a výstup z programovacího režimu

Pro vstup do programování stiskněte klávesu „zvonek“ (N3301/GB2), zadejte administrátorský kód (továrně 1234) a nakonec potvrďte opětovným stiskem tlačítka „zvonek“ (N3301/GB2).

<zvonek> + <administrační kód> + <zvonek>



Pro odchod z programování stiskněte tlačítko C (zrušit) jednou v případě, že je editováno programovací pole, dvakrát v případě, že není. Pokud není stisknuta žádná klávesa po dobu 10 sekund, dojde k ukončení programovacího režimu.

Vstup a výstup z programování je potvrzen krátkým a dlouhým pípnutím.

### 17.2. Struktura a sekvence v programování

Programování funkcí klávesnice je složeno ze zadání programovacího pole nebo kódu funkce, následuje stisk tlačítka zvonku (N3301/GB2) a zadáním hodnoty vybrané funkce či pole.

Jakmile se nachází panel v programování, další sekvence je následující:

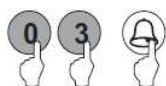

Zadejte kód pole, které má být programováno: Tento kód je vždy dvoumístný. Pro potvrzení stiskněte klávesu „zvonek“ (N3301/GB2) a klávesnice potvrdí dlouhým a krátkým pípnutím v případě správného zadání, nebo třemi krátkými pípnutími v případě, že programovací pole neexistuje.





Zadejte hodnotu pole, které bylo zadáno v předchozím kroku. Jakmile ji zadáte, potvrďte stiskem klávesy „zvonek“ (N3301/GB2) a klávesnice potvrdí dlouhým a krátkým pípnutím v případě správného zadání, nebo třemi krátkými pípnutími v případě nesprávné nebo nedovolené hodnoty.

Poznámka: pokud nestisknete žádnou klávesu po dobu 10 sekund, bude nutné opět vstoupit do programování a znovu zadat kód pole, které má být programováno. (Po 10 sekundách klávesnice automaticky opustí programování).

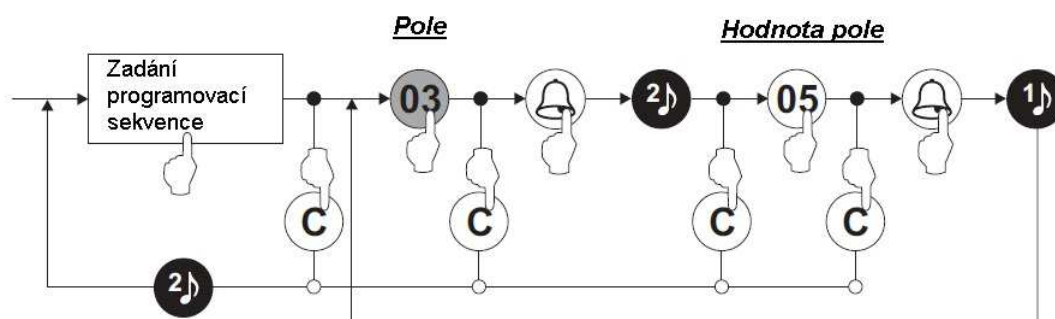

Zadejte kód další funkce nebo pole, nebo stiskněte klávesu C (zrušení) pro odchod z programování.



	SHIFT s.r.o., Mírová 151/19, 703 00 Ostrava-Vítkovice Tel.: +420 596 639 361, fax: +420 596 639 363, www.shift.cz			
	<b>Kód:</b>	<b>Verze:</b>	<b>Datum</b>	
	TCODE/CA GB2	0217	31.8.2017	

### 17.3. Programovací funkce (pole)

Modul klávesnice je předprogramován továrními hodnotami, kromě aktivačních (přístupových) kódů, které jsou prázdné z bezpečnostních důvodů. V souladu s požadavky zákazníka zkontrolujte hodnoty ve všech funkcích. Funkce nemusí být programována v přesném pořadí.

#### Vstup do programovacího režimu:

Pro vstup do programování stiskněte klávesu „zvonek“ (N3301/GB2), zadejte administrátorský kód (továrně 1234) a nakonec potvrďte opětovným stiskem tlačítka „zvonek“ (N3301/GB2).

<zvonek> + <administrační kód> + <zvonek>



#### **Funkce 01:**

Nastavení administračního kódu.

<zvonek> + <admin. kód> + <zvonek>



(Krok 1)  Stiskněte „01“ pro zadání funkce (pole) 01.

(Krok 2)  Potvrďte stiskem klávesy „zvonek“ (na modulu N3301/GB2).

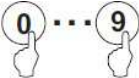
(Krok 3)  Zadejte nový administrační kód pomocí kláves od 0 do 9. Maximální délka kódu je 12 číslic.  
Továrně nastavená hodnota je: 1234

(Krok 4)  Potvrďte stiskem klávesy „zvonek“ (na modulu N3301/GB2).

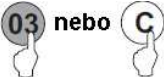
(Krok 5)  Stiskněte kód další funkce, nebo tlačítko C pro odchod z programování.

#### **Funkce 03:**



Nastavení doby aktivace relé.

Umožňuje nastavení času aktivace pro relé 1 a 2 od 1 do 99 sekund.

<číslo pole + zvonek> + <čas aktivace> + <zvonek>





(Krok 1)  Stiskněte „03“ pro zadání funkce (pole) 03.

	SHIFT s.r.o., Mírová 151/19, 703 00 Ostrava-Vítkovice Tel.: +420 596 639 361, fax: +420 596 639 363, www.shift.cz			
	<b>Kód:</b>	<b>Verze:</b>	<b>Datum</b>	
	TCODE/CA GB2	0217	31.8.2017	

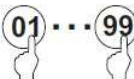
(Krok 2)  Potvrďte stiskem klávesy „zvonek“ (na modulu N3301/GB2).

(Krok 3)  Zadejte nový čas aktivace výstupů od 01 do 99. Hodnota musí mít dvě číslice.  
Továrně nastavená hodnota je: 01 sekunda

(Krok 4)  Potvrďte stiskem klávesy „zvonek“ (na modulu N3301/GB2).

(Krok 5)  Stiskněte kód další funkce, nebo tlačítko C pro odchod z programování.

#### **Funkce 04:**

Nastavení aktivačního režimu výstupu.

Umožňuje nastavení režimu aktivace pro relé 1 a 2. Hodnota 0 (v klidu kontakt rozepnut), hodnota 1 (v klidu kontakt sepnut).

**<funkce + zvonek> + <aktivační režim> + <zvonek>**



(Krok 1)  Stiskněte „04“ pro zadání funkce (pole) 04.

(Krok 2)  Potvrďte stiskem klávesy „zvonek“ (na modulu N3301/GB2).

(Krok 3)  Zadejte aktivační režim výstupů. Hodnota musí být 0 nebo 1.  
0: V klidu kontakt rozepnut  
1: V klidu kontakt sepnut  
Továrně nastavená hodnota je: 0

(Krok 4)  Potvrďte stiskem klávesy „zvonek“ (na modulu N3301/GB2).



(Krok 5)  Stiskněte kód další funkce, nebo tlačítko C pro odchod z programování.





#### **Funkce 06:**

Resetuje administrátorský kód do továrního nastavení (1234) a smaže všechny uživatelské přístupové kódy.

**<funkce + zvonek> + <admin. kód> + <zvonek>**

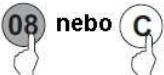

	SHIFT s.r.o., Mírová 151/19, 703 00 Ostrava-Vítkovice Tel.: +420 596 639 361, fax: +420 596 639 363, www.shift.cz			
	<b>Kód:</b>	<b>Verze:</b>	<b>Datum</b>	
	TCODE/CA GB2	0217	31.8.2017	

- (Krok 1)  Stiskněte „06“ pro zadání funkce (pole) 06.
- (Krok 2)  Potvrďte stiskem klávesy „zvonek“ (na modulu N3301/GB2).
- (Krok 3)  Zadejte tovární administrační kód 1234.
- (Krok 4)  Potvrďte stiskem klávesy „zvonek“ (na modulu N3301/GB2).
- (Krok 5)  Stiskněte kód další funkce, nebo tlačítko C pro odchod z programování.





#### **Funkce 08:**

Nastavení jazyku hlasových zpráv.

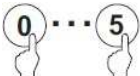

Umožňuje nastavení jazyku informativních hlasových zpráv výběrem od 0 do 5.

**<funkce + zvonek> + <volba jazyka> + <zvonek>**



- (Krok 1)  Stiskněte „08“ pro zadání funkce (pole) 08.
- (Krok 2)  Potvrďte stiskem klávesy „zvonek“ (na modulu N3301/GB2).
- (Krok 3)  Zadejte jazyk hlasových zpráv zadáním hodnoty od 0 do 5.  
0: Žádné hlasové zprávy  
1: Angličtina  
2: Španělština  
3: Francouzština  
4: Holandština  
5: Portugalština  
Tovární nastavení: 0
- (Krok 4)  Potvrďte stiskem klávesy „zvonek“ (na modulu N3301/GB2).
- (Krok 5)  Stiskněte kód další funkce, nebo tlačítko C pro odchod z programování.







	SHIFT s.r.o., Mírová 151/19, 703 00 Ostrava-Vítkovice Tel.: +420 596 639 361, fax: +420 596 639 363, www.shift.cz			
	<b>Kód:</b>	<b>Verze:</b>	<b>Datum</b>	
	TCODE/CA GB2	0217	31.8.2017	

### **Funkce 11:**

Nastavení hlasitosti reproduktoru zvukového modulu při komunikaci.

**<funkce + zvonek> + <hlasitost> + <zvonek>**







- (Krok 1)  Stiskněte „11“ pro zadání funkce (pole) 11.
- (Krok 2)  Potvrďte stiskem klávesy „zvonek“ (na modulu N3301/GB2).
- (Krok 3)  Zadejte úroveň hlasitosti reproduktoru od 0 do 9, kde 0 je nejtichší a 9 nejhlasitější.  
Tovární nastavení: 5
- (Krok 4)  Potvrďte stiskem klávesy „zvonek“ (na modulu N3301/GB2).
- (Krok 5)  Stiskněte kód další funkce, nebo tlačítko C pro odchod z programování.



### **Funkce 12:**

Nastavení hlasitosti zvukových zpráv hlasového modulu.

**<funkce + zvonek> + <hlasitost> + <zvonek>**



- (Krok 1)  Stiskněte „12“ pro zadání funkce (pole) 12.
- (Krok 2)  Potvrďte stiskem klávesy „zvonek“ (na modulu N3301/GB2).
- (Krok 3)  Zadejte úroveň hlasitosti zvukových zpráv od 0 do 9, kde 0 je nejtichší a 9 nejhlasitější.  
Tovární nastavení: 5
- (Krok 4)  Potvrďte stiskem klávesy „zvonek“ (na modulu N3301/GB2).
- (Krok 5)  Stiskněte kód další funkce, nebo tlačítko C pro odchod z programování.





	SHIFT s.r.o., Mírová 151/19, 703 00 Ostrava-Vítkovice Tel.: +420 596 639 361, fax: +420 596 639 363, www.shift.cz			
	<b>Kód:</b>	<b>Verze:</b>	<b>Datum</b>	
	TCODE/CA GB2	0217	31.8.2017	

### Funkce 13:

Nastavení maximální úrovně přisvitu LED kamery.

<funkce + zvonek> + <intenzita> + <zvonek>

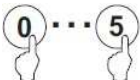





- (Krok 1)  Stiskněte „13“ pro zadání funkce (pole) 13.
- (Krok 2)  Potvrďte stiskem klávesy „zvonek“ (na modulu N3301/GB2).
- (Krok 3)  Zadejte maximální intenzitu osvětlení LED kamery od 0 do 5, kde 0 je nejnižší a 5 nejvyšší.  
Tovární nastavení: 4
- (Krok 4)  Potvrďte stiskem klávesy „zvonek“ (na modulu N3301/GB2).
- (Krok 5)  Stiskněte kód další funkce, nebo tlačítko C pro odchod z programování.



### Funkce 18:

Nastavení dočasného přístupového kódu pro relé 1.

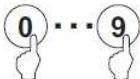
<funkce + zvonek> + <příst. kód> + <zvonek>



- (Krok 1)  Stiskněte „18“ pro zadání funkce (pole) 18.
- (Krok 2)  Potvrďte stiskem klávesy „zvonek“ (na modulu N3301/GB2).
- (Krok 3)  Zadejte dočasný přístupový kód pro relé 1 s pomocí tlačítek 0 až 9.  
Maximální délka kódu je 12 číslic.  
Žádný továrně nastavený kód.
- (Krok 4)  Potvrďte stiskem klávesy „zvonek“ (na modulu N3301/GB2).
- (Krok 5)  Stiskněte kód další funkce, nebo tlačítko C pro odchod z programování.





	SHIFT s.r.o., Mírová 151/19, 703 00 Ostrava-Vítkovice Tel.: +420 596 639 361, fax: +420 596 639 363, www.shift.cz			
	<b>Kód:</b>	<b>Verze:</b>	<b>Datum</b>	
	TCODE/CA GB2	0217	31.8.2017	

### Funkce 19:

Nastavení dočasného přístupového kódu pro relé 2.

<funkce + zvonek> + <příst. kód> + <zvonek>

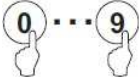





- (Krok 1)  Stiskněte „19“ pro zadání funkce (pole) 19.
- (Krok 2)  Potvrďte stiskem klávesy „zvonek“ (na modulu N3301/GB2).
- (Krok 3)  Zadejte dočasný přístupový kód pro relé 2 s pomocí tlačítek 0 až 9. Maximální délka kódu je 12 číslic. Žádný továrně nastavený kód.
- (Krok 4)  Potvrďte stiskem klávesy „zvonek“ (na modulu N3301/GB2).
- (Krok 5)  Stiskněte kód další funkce, nebo tlačítko C pro odchod z programování.

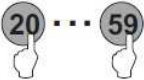

### Funkce 20-59:

Nastavení přístupových kódů pro relé 1.  
Umožňuje uložit až 40 přístupových kódů

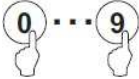
<funkce + zvonek> + <příst. kód> + <zvonek>

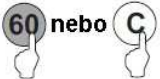

- (Krok 1)  Stiskněte „20-59“ pro zadání funkce (pole) 20 až 59.
- (Krok 2)  Potvrďte stiskem klávesy „zvonek“ (na modulu N3301/GB2).
- (Krok 3)  Zadejte přístupový kód pro relé 1 s pomocí tlačítek 0 až 9. Maximální délka kódu je 12 číslic. Žádný továrně nastavený kód.
- (Krok 4)  Potvrďte stiskem klávesy „zvonek“ (na modulu N3301/GB2).
- (Krok 5)  Stiskněte kód další funkce, nebo tlačítko C pro odchod z programování.





	SHIFT s.r.o., Mírová 151/19, 703 00 Ostrava-Vítkovice Tel.: +420 596 639 361, fax: +420 596 639 363, www.shift.cz			
	<b>Kód:</b>	<b>Verze:</b>	<b>Datum</b>	
	TCODE/CA GB2	0217	31.8.2017	

### Funkce 60-99:

Nastavení přístupových kódů pro relé 2.  
Umožňuje uložit až 40 přístupových kódů

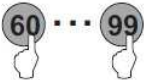
<funkce + zvonek> + <příst. kód> + <zvonek>

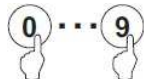

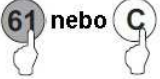
- (Krok 1)  Stiskněte „60-99“ pro zadání funkce (pole) 60 až 99.
- (Krok 2)  Potvrďte stiskem klávesy „zvonek“ (na modulu N3301/GB2).
- (Krok 3)  Zadejte přístupový kód pro relé 2 s pomocí tlačítek 0 až 9.  
Maximální délka kódu je 12 číslic.  
Žádný továrně nastavený kód.
- (Krok 4)  Potvrďte stiskem klávesy „zvonek“ (na modulu N3301/GB2).
- (Krok 5)  Stiskněte kód další funkce, nebo tlačítko C pro odchod z programování.

### Programovací tabulka:

Následující tabulka souhrnně zobrazuje seznam funkcí, možné hodnoty pro zadání a továrně nastavené hodnoty jednotlivých funkcí.

Popis funkce	Kód funkce	Možné hodnoty	Tovární nastavení
Zadání administrátorského kódu	01	0 – 9	1234
Zadání času aktivace relé	03	01 – 99	01
Zadání režimu aktivace relé	04	0: V klidu rozepnuto 1: V klidu sepnuto	0: V klidu rozepnuto
Reset administračního kódu a přístupových kódů	06	Sekvence (1, 2, 3, 4)	-
Výběr jazyka hlasových zpráv	08	0 – 5	0
Nastavení hlasitosti reproduktoru vstupního tabla	11	0 – 9	5
Nastavení hlasitosti hlasových zpráv a potvrzovacích tónů	12	0 – 9	5
Nastavení intenzity přisvětlení LED	13	0 – 5	4
Zadání dočasného kódu relé 1	18	0 – 9	-
Zadání dočasného kódu relé 2	19	0 – 9	-
Zadání kódů relé 1	20-59	0 – 9	-
Zadání kódů relé 2	60-99	0 – 9	-

## 17.4. Správa bezkontaktních čipů (karet)

Pro přístup uživatelů pomocí přiložení bezkontaktních čipů musí být systém vybaven přístupovým modulem N3401/GB2.

**Důležité:** Nejprve je nutné aktivovat MASTER čip pro ukládání (dále jen MASTER ADD) a MASTER čip pro mazání (dále jen MASTER DEL), aby bylo možná další správa uživatelských čipů/karet.

## 17.5. Aktivace MASTER ADD čipu

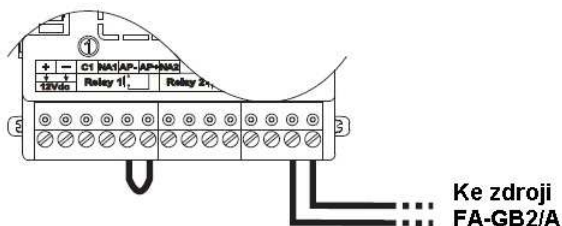

(Krok 1)

Propojte svorky (zkrat) AP+ a AP- patříří k RELE 1 na zvukovém modulu EL632/GB2A.



(Krok 2)

S funkčním a zapojeným modulem EL632/GB2A, nastavte DIP4 na pozici OFF. (Po provedeném nastavení musí být DIP vrácen do původního nastavení – budovy/rod. domy)

(Krok 3)

Pomocí DIP4 umístěném na modulu EL632/GB2A, proveďte tuto sekvenci:

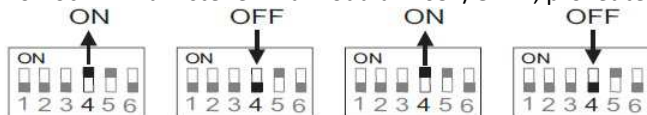

Na konci sekvence se rozsvítí LED kontrolka  a . Nyní máte 10 sekund na provedení dalšího kroku.

(Krok 4)

Přiložte MASTER ADD čip ke čtečce umístěné na modulu N3401/GB2

Jakmile je uložení úspěšné, LED kontrolka  zhasne a vstupní panel pro potvrzení pípně.

Poté přiložte MASTER DEL čip a jakmile je uložení provedeno, LED kontrolka  zhasne a panel potvrdí pínutím.

(Krok 5)

Nastavte DIP4 na zvukovém modulu zpět do polohy, kde byl původně, odstraňte propojku mezi AP+ a AP-. DIP4 na ON pro budovy, na OFF pro rodinné domy.



**Budovy**

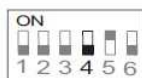

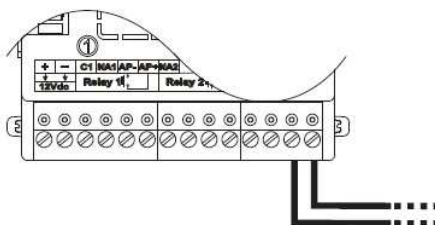

**Rodinné domy**





Stejně MASTER čipy mohou být uloženy i v jiných tablech.



Popis přidávání a mazání uživatelských přístupových čipů je popsán na další stránce.

	SHIFT s.r.o., Mírová 151/19, 703 00 Ostrava-Vítkovice Tel.: +420 596 639 361, fax: +420 596 639 363, www.shift.cz			
	<b>Kód:</b>	<b>Verze:</b>	<b>Datum</b>	
	TCODE/CA GB2	0217	31.8.2017	

### 17.6. Přidávání uživatelských čipů



- (Krok 1) Přiložte čip MASTER ADD ke čtečce na přístupovém modulu N3401/GB2, LED kontrolka  se rozsvítí a vstupní panel potvrdí dlouhým a krátkým pípnutím, že se nachází v režimu přidávání čipů.
- (Krok 2) Přikládejte čipy, které chcete uložit jeden po druhém. Po každém uložení jednotlivého čipu vydá vstupní panel dlouhý potvrzovací tón. Pokud přiložíte čip, který je již uložen, vstupní panel pípně 2x krátce. Maximální počet čipů, které lze uložit je 320.
- (Krok 3) Jakmile je operace ukončena, přiložte ke čtečce MASTER ADD čip. LED kontrolka  zhasne a vstupní panel potvrdí opuštění režimu přidávání čipů krátkým a dlouhým pípnutím.

### 17.7. Mazání uživatelských čipů





- (Krok 1) Přiložte čip MASTER DEL ke čtečce na přístupovém modulu N3401/GB2, LED kontrolka  se rozsvítí a vstupní panel potvrdí dlouhým a krátkým pípnutím, že se nachází v režimu odebrání čipů.
- (Krok 2) Přikládejte čipy, které chcete vymazat jeden po druhém. Po každém vymazání jednotlivého čipu vydá vstupní panel dlouhý potvrzovací tón. Pokud přiložíte čip, který v paměti není uložen, vstupní panel pípně 2x krátce.
- (Krok 3) Jakmile je operace ukončena, přiložte ke čtečce MASTER DEL čip. LED kontrolka  zhasne a vstupní panel potvrdí opuštění režimu odebrání čipů krátkým a dlouhým pípnutím.

### 17.8. Aktivace/deaktivace přístupové čtečky



Pro aktivaci nebo deaktivaci funkce čtečky použijete stejný postup. Pokud byla čtečka aktivní, následujícím postupem ji deaktivujete a naopak.

- (Krok 1) Přiložte čip MASTER ADD ke čtečce, LED kontrolka  se rozsvítí a vstupní panel potvrdí dlouhým a krátkým pípnutím, že se nachází v režimu přidávání čipů.
- (Krok 2) Přiložte čip MASTER DEL ke čtečce, LED kontrolka  se rozsvítí a vstupní panel potvrdí dlouhým a krátkým pípnutím, že se nachází v režimu aktivace/deaktivace funkce čtečky.
- (Krok 3) Nakonec přiložte opět čip MASTER DEL pro aktivaci, nebo deaktivaci funkce čtečky. Úspěšné provedení změny potvrdí vstupní panel dlouhým pípnutím.

### 17.9. Vymazání všech uživatelských čipů

- (Krok 1) Přiložte čip MASTER DEL ke čtečce na přístupovém modulu N3401/GB2, LED kontrolka  se rozsvítí a vstupní panel potvrdí dlouhým a krátkým pípnutím, že se nachází v režimu odebrání čipů.
- (Krok 2) Přiložte čip MASTER ADD ke čtečce, LED kontrolka  se rozsvítí a vstupní panel potvrdí dlouhým a krátkým pípnutím, že se nachází v režimu smazání všech uložených čipů.
- (Krok 3) Nakonec přiložte opět čip MASTER ADD pro potvrzení smazání všech uložených čipů. Během operace mazání budou obě LED kontrolky  a  blikat. Po vymazání všech čipů obě kontrolky LED zhasnou.



	SHIFT s.r.o., Mírová 151/19, 703 00 Ostrava-Vítkovice Tel.: +420 596 639 361, fax: +420 596 639 363, www.shift.cz			
	<b>Kód:</b>	<b>Verze:</b>	<b>Datum</b>	
	TCODE/CA GB2	0217	31.8.2017	

### 17.10. Správa elektronického seznamu

Je možno zobrazit seznam účastníků na TFT modulu EL3422/GB2, vybrat konkrétního účastníka (pomocí šipek) na modulu N3401/GB2 a stiskem tlačítka „zvonek“ zvoleného účastníka zavolat.

Seznam se jmény a čísly bytů se vytváří pomocí programu „Address Manager GB2“. Pomocí programu lze přiřadit tlačítko P1 a P2 na zvukovém modulu EL632/GB2A jakémukoliv telefonu nebo monitoru. Taktéž lze přiřadit jakékoliv adresy tlačítkům na modulu EL-610D (pokud je součástí tabla).

### 17.11. Generování jmenného seznamu

(Krok 1) Stiskněte na ikonu „New site“ pro vytvoření nového projektu označující informace týkající se instalace. Toto může být pro jednu budovu, nebo pro několik budov s podobnými vlastnostmi (např. areálový vstup a několik vnitřních budov; budova s několika vchody nezávislými na sobě...). Konečný rozsah může být definován v návrhu systému.



(Krok 2) Jakmile jsou vyplněny informace o projektu, klikněte na ikonu „Save“ pro uložení.



(Krok 3) Vytvořte nový vstupní panel kliknutím na ikonu „New entry panel“ umístěnou pod informační částí o projektu. Zobrazuje veškeré informace o vstupním panelu, stejně jako režim funkce panelu a počet tlačítkových modulů EL610D, které má připojeny (0 v případě použití kódového panelu). Nezbytné je vyplnit výrobní číslo modulu EL632/GB2 (štítek na zadní straně zvukového modulu).

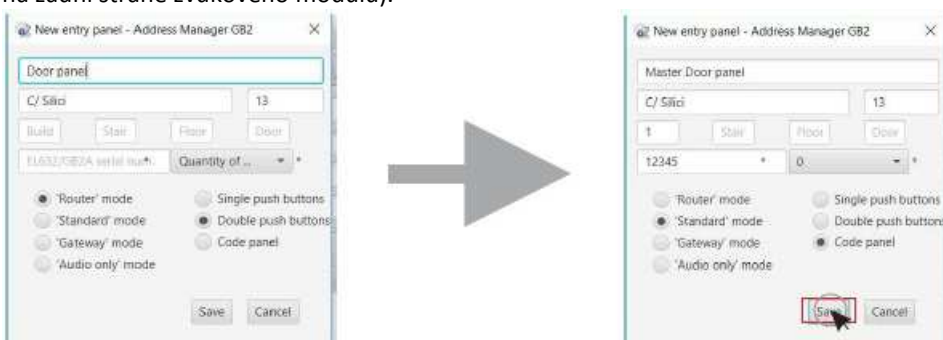



SHIFT s.r.o., Mírová 151/19, 703 00 Ostrava-Vítkovice  
Tel.: +420 596 639 361, fax: +420 596 639 363, www.shift.cz



Kód:	Verze:	Datum
TCODE/CA GB2	0217	31.8.2017

Jakmile jsou informace vyplněny, klikněte na ikonu „Save“ pro uložení nastavení vstupního tabla. Zobrazí se předchozí tabulka, kde naleznete i nově zadaný vstupní panel pro další editaci.

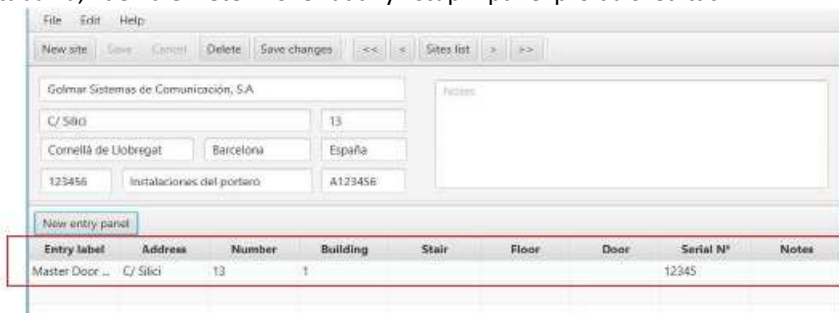

(Krok 4)

Nyní proveďte dvojklikem výběr vstupního panelu, který má být upravován – zobrazí se jeho informace jako nastavení DIP přepínačů, režim funkce a dostupné moduly.

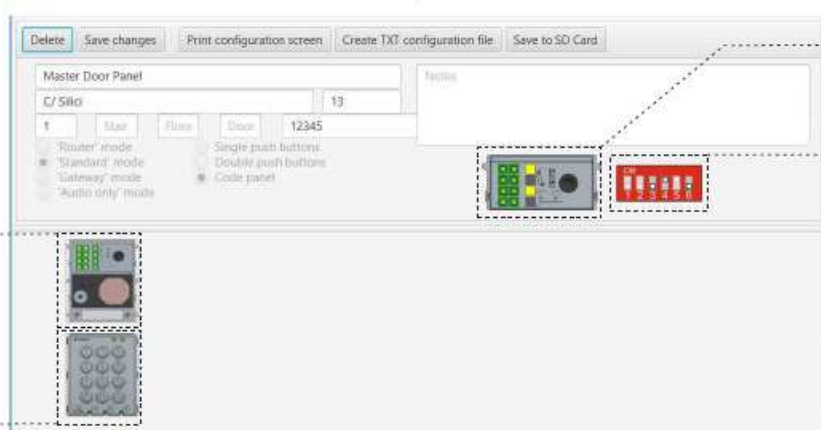
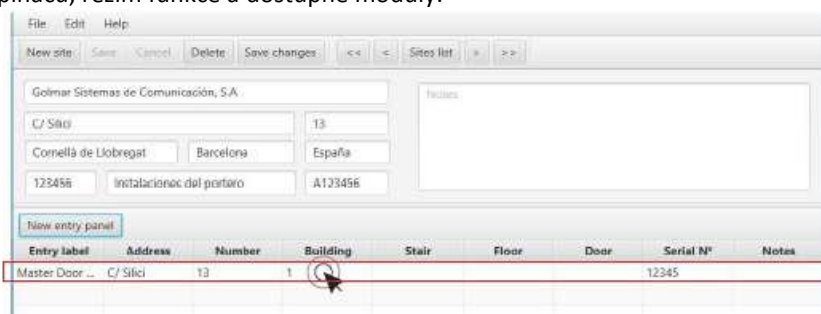

EL632/GB2A modul

N3301/GB2 modul

Režim funkce modulu EL632/GB2A

Nastavení DIP přepínačů modulu EL632/GB2A

(Krok 5)

Pro přiřazení kontaktu tlačítkům na zvukovém modulu EL632/GB2A klikněte (dvojklik) na ikonu modulu. Pro přidání kontaktu, které neodpovídá tlačítkům na zvukovém modulu klikněte (dvojklik) na ikonu modulu s kódovou klávesnicí N3301/GB.

V obou případech se otevřou odlišná okna:

- V prvním případě se otevře okno zvukového modulu s editovatelnými tlačítky:



- V druhém případě se otevře okno se seznamem existujících jmen:



(Krok 6A)

Pro přiřazení kontaktu k tlačítku na modulu EL632/GB2 klikněte na příslušnou ikonu, otevře se nové okno. To umožňuje vyplnit příslušné informace – popis a číslo telefonu nebo monitoru.

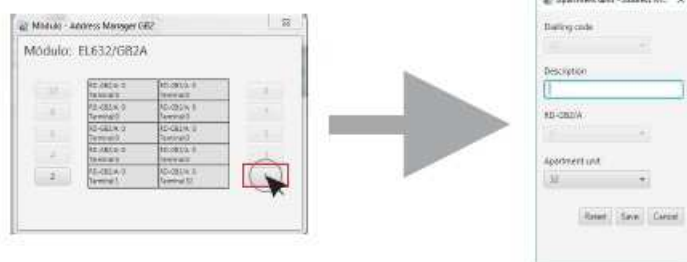

(Krok 6B)

Pro přiřazení kontaktu v seznamu modulu N3301/GB2 klikněte na ikonu „Add“ umístěnou nahoře vlevo okna, zobrazí se nové okno. Toto umožní zadat informace o telefonu nebo monitoru.



(Krok 7)

Vyplňte informace o kontaktu následovně

- „Dialling code“: Číslo zadané na klávesnici modulu N3301/GB2 pro volání na telefon nebo monitor.
- „Description“: Popis bytu (například číslo podlaží apod.)
- „RD-GB2/A“: Číslo modulu, zadejte kód modulu, na jehož svorkách (1-8) je umístěn.
- „Apartment unit“: Číslo bytu, zadejte fyzické číslo telefonu nebo monitoru (1-32) nebo (1-128).

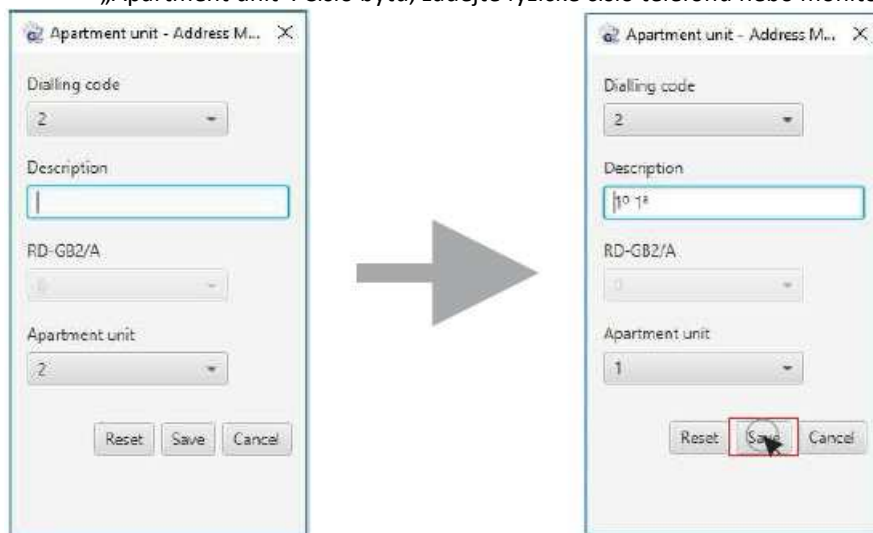

**Důležité:**

- „Dialling code“ může být přiřazen pouze po předchozí editaci (Krok 6B), jinak bude nastaven s přiřazenou hodnotou, která souhlasí s kódem tlačítka na zvukovém modulu.
- Modul zesilovače „RD-GB2/A“ může být změněn, jestliže byl vstupní panel nastaven v režimu „Router“ nebo „Gateway“ (Brána),

Nakonec klikněte na ikonu „Save“ pro potvrzení změn tlačítka, nebo přidejte kontakt do seznamu.

(Krok 8)

Jakmile byl údaj ze seznamu upraven a uložen, objeví se seznam jmen. Můžete je znovu opravit (dvojklik) nebo přidat další jména.

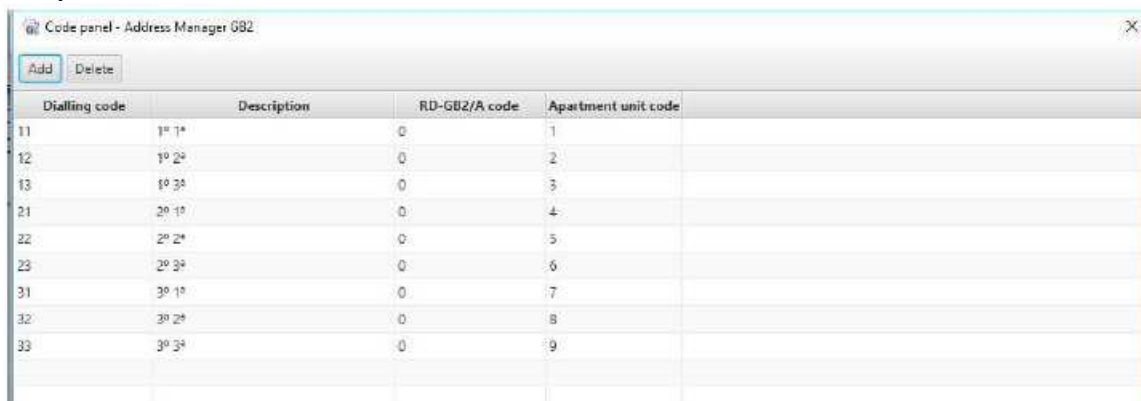

Dialling code	Description	RD-GB2/A code	Apartment unit code
11	1 <sup>o</sup> 1 <sup>a</sup>	0	1
12	1 <sup>o</sup> 2 <sup>a</sup>	0	2
13	1 <sup>o</sup> 3 <sup>a</sup>	0	3
21	2 <sup>o</sup> 1 <sup>a</sup>	0	4
22	2 <sup>o</sup> 2 <sup>a</sup>	0	5
23	2 <sup>o</sup> 3 <sup>a</sup>	0	6
31	3 <sup>o</sup> 1 <sup>a</sup>	0	7
32	3 <sup>o</sup> 2 <sup>a</sup>	0	8
33	3 <sup>o</sup> 3 <sup>a</sup>	0	9

Kód:	Verze:	Datum
TCODE/CA GB2	0217	31.8.2017

Nakonec zavřete okno „Code panel“, opět se zobrazí základní okno „Entry panel“.



(Krok 9) Z okna „Entry panel“ je možné vytvořit konfigurační soubor, který obsahuje informace, jež mohou být přeneseny do modulu EL632/GB2A kliknutím na ikonu „Save to SD Card“. Je také možno vytvořit soubor s nastavením DIP přepínačů svorek zesilovače RD-GB2/A klikem na ikonu „Create TXT configuration file“.

Klikněte na ikonu „Save to SD card“ pro uložení nastavení na kartu microSD. Vyberte kořenový adresář na kartě ze zobrazeného adresáře programu, klikněte na ikonu „Save“ (uložit) a vytvoří se adresář „Namelist.bin“, který obsahuje soubor „Namelist.txt“, který obsahuje všechny zadané údaje nutné pro přenos do zvukového modulu EL632/GB2A.

**Důležité:** Pro správnou funkci neměňte název adresáře „Namelist.bin“, nebo souboru „Namelist.txt“.

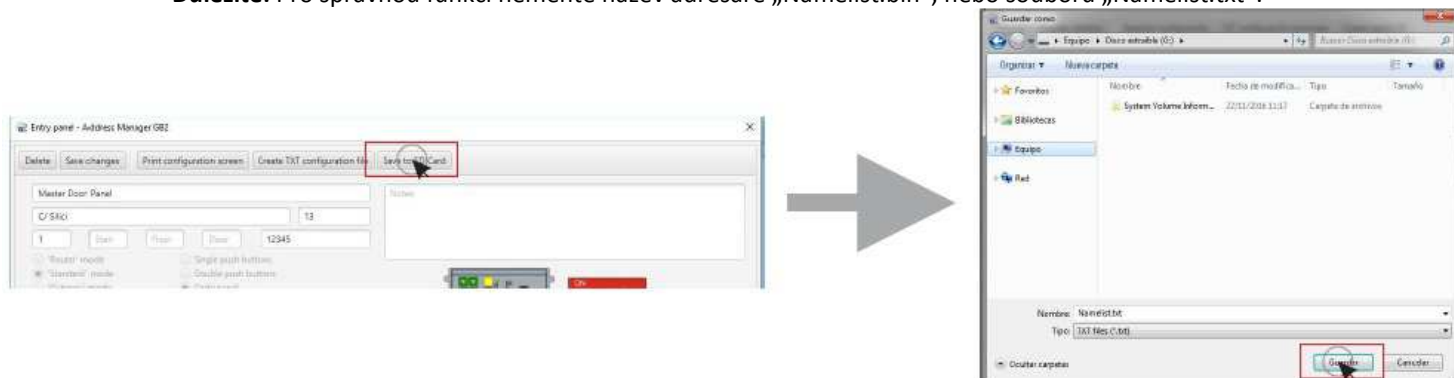

### 17.12. Přenos souboru (seznam a tlačítka) do modulu EL632/GB2A

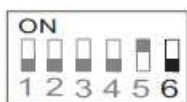

(Krok 1) Nastavte DIP6 na modulu EL632/GB2A na pozici OFF. Odpojte zdroj napájení (svorky BUS).

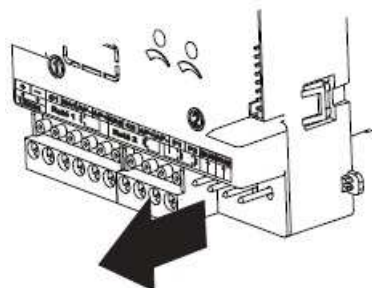

Kód:	Verze:	Datum
TCODE/CA GB2	0217	31.8.2017

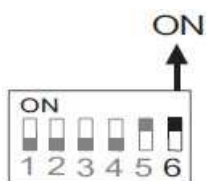

(Krok 2)

Nastavte DIP6 na modulu EL632/GB2A na ON.

(Krok 3)

Znovu připojte napájení ke zvukovému modulu EL632/GB2A.

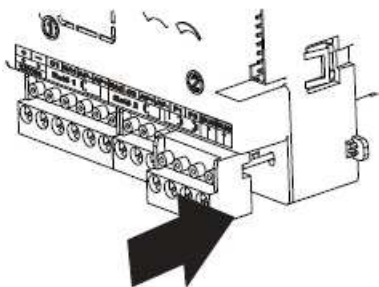

(Krok 4)

Jakmile LED kontrolka  zhasne, v průběhu 10 sekund je možno vložit microSD kartu do konektoru umístěného v levém horním rohu modulu. Ujistěte se, že je karta správně vložena a zacvaknutím zajištěna.

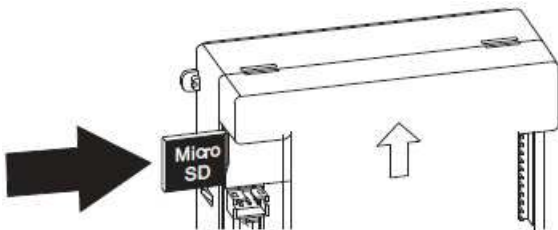

(Krok 5)

LED kontrolka  se rozsvítí a vstupní panel bude pípáním informovat, že probíhá přenos informací.

(Krok 6)

Jakmile je přenos dokončen, LED kontrolka  zhasne a vstupní panel přestane vydávat pípnutí.

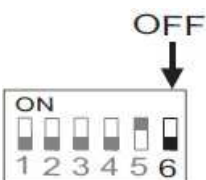

(Krok 7)

Nakonec nastavte DIP6 na OFF a vyjměte microSD kartu.

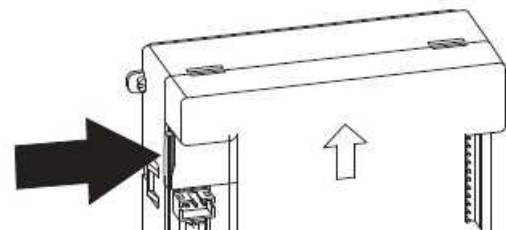



## 18. INSTALAČNÍ SCHÉMATA

### 18.1. Video s 23 VESTA2 monitory, 12 D2L-GB2 rozbočovači, 12 Vss el. zámek

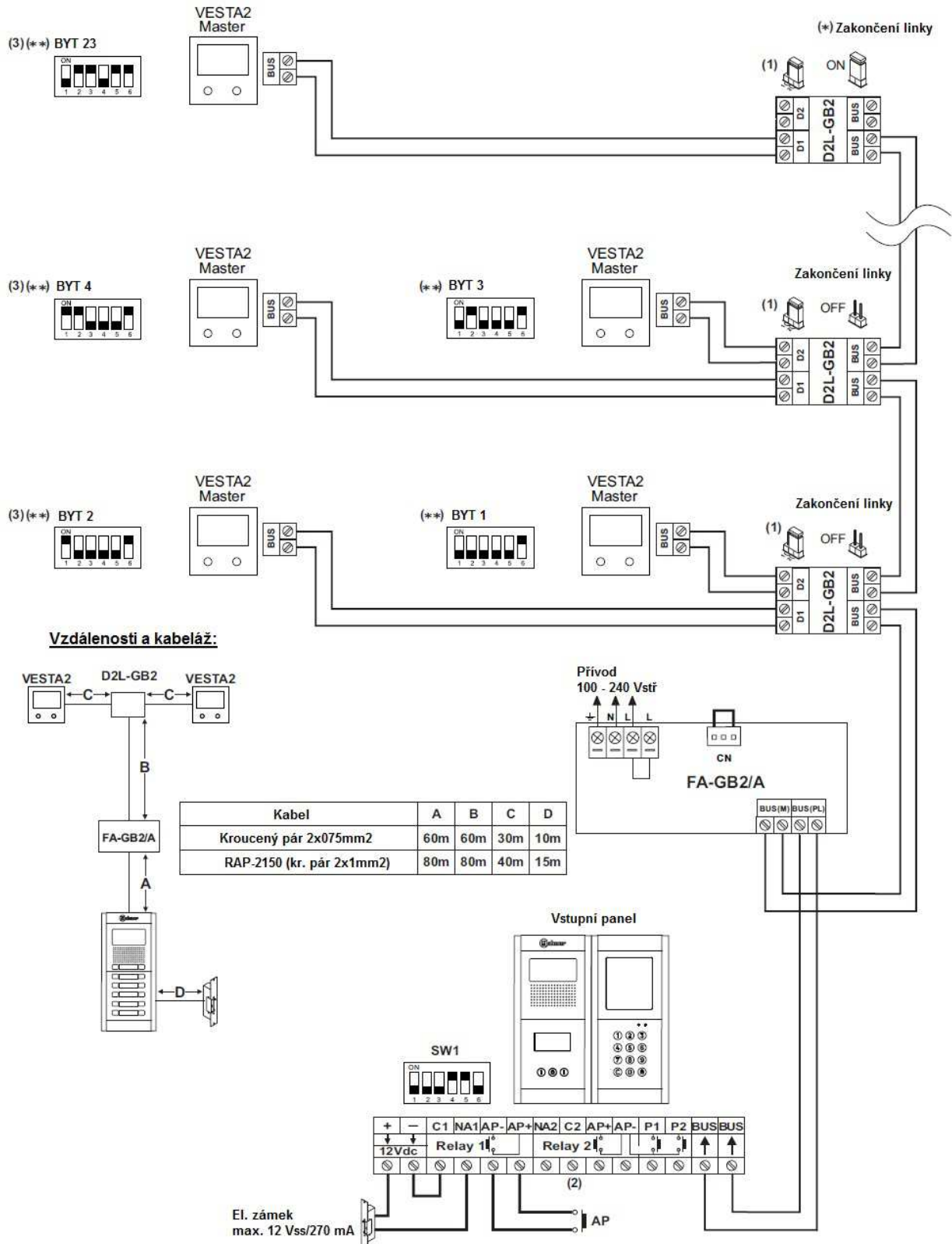

(1) Ponechte jumper v této pozici ve všech distributorech pro VESTA2 monitory.

(\*) Odstraňte jumper ze všech distributorů kromě posledního.

(\*\*) Nastavte zakončení linky v posledním monitoru. DIP6 na ON.

<b>Kód:</b>	<b>Verze:</b>	<b>Datum</b>
TCODE/CA GB2	0217	31.8.2017

## 18.2. Audio se 128 NHEA telefony, 12 Vss el. zámek

(Modul EL632/GB2A musí být nastaven v režimu „2 a 6“ – pouze audio.)

### Důležité:

- Telefony NHEA musí mít nastven DIP10 na ON.

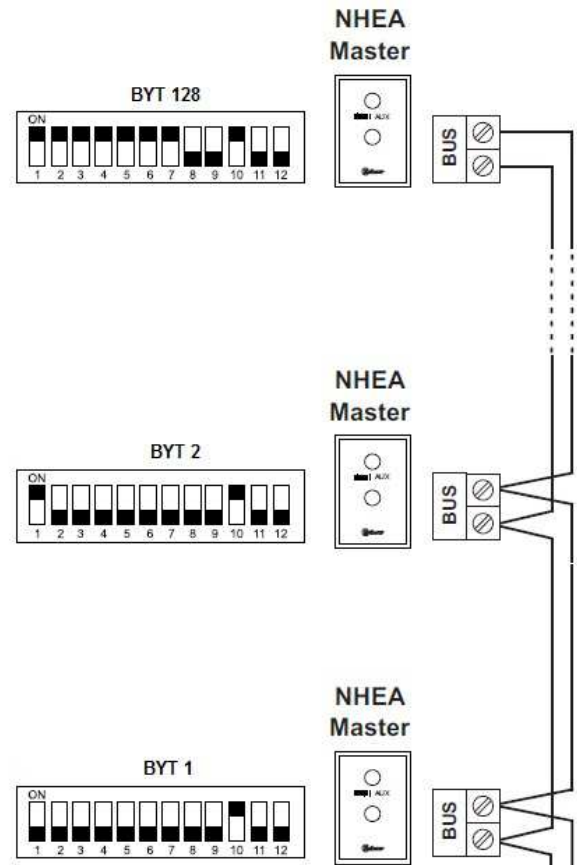

### Vzdálenosti a kabeláž:

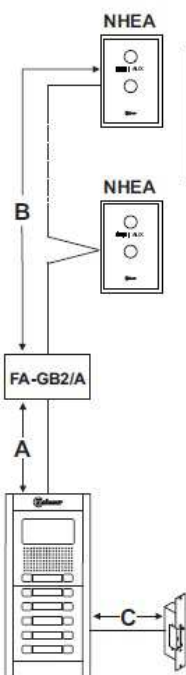

Kabel	A	B	C
Kroucený pár 2x0,75mm <sup>2</sup>	60m	60m	10m
Kroucený pár 2x1mm <sup>2</sup>	80m	80m	15m

Prívod  
100 - 240 Vstř

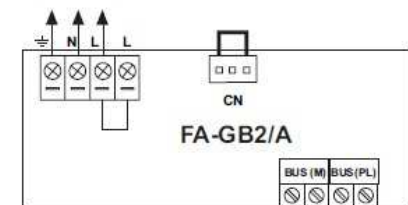

Vstupní panel

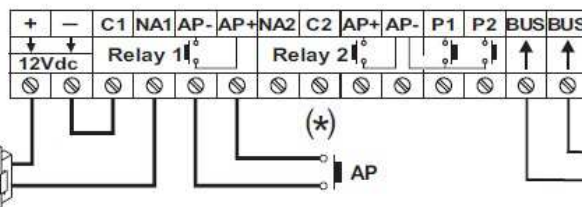
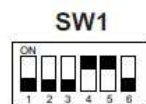
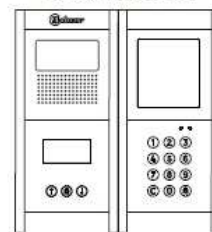

<b>Kód:</b>	<b>Verze:</b>	<b>Datum</b>
TCODE/CA GB2	0217	31.8.2017

18.3. Video se 4 vstupy, koncentrátorem DP-GBA, 12 Vss el. zámek

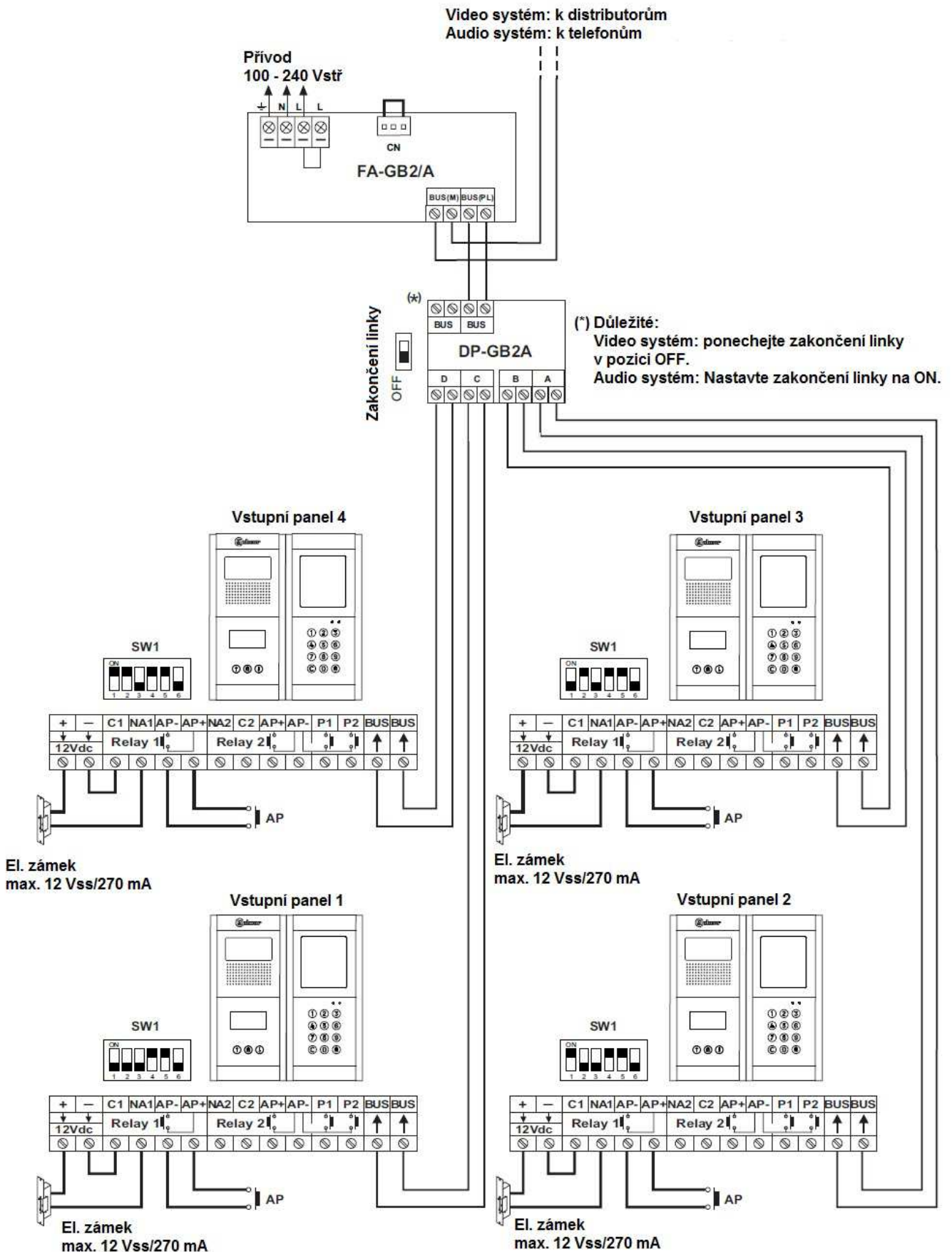

<b>Kód:</b>	<b>Verze:</b>	<b>Datum</b>
TCODE/CA GB2	0217	31.8.2017

#### 18.4. Zapojení 2 stejnosměrných zámků bez odchodového tlačítka

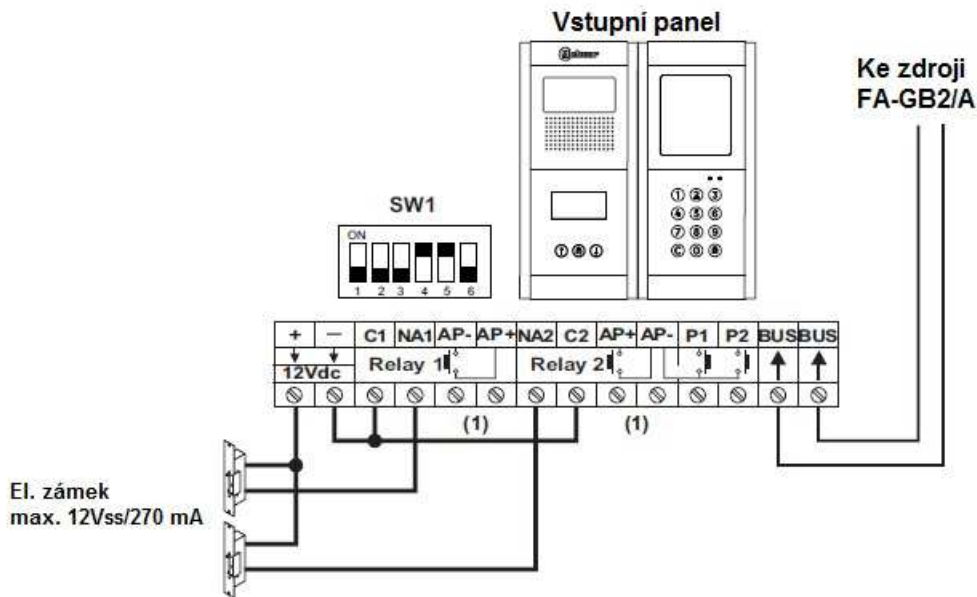

#### 18.5. Zapojení střídavého zámku s odchodovým tlačítkem

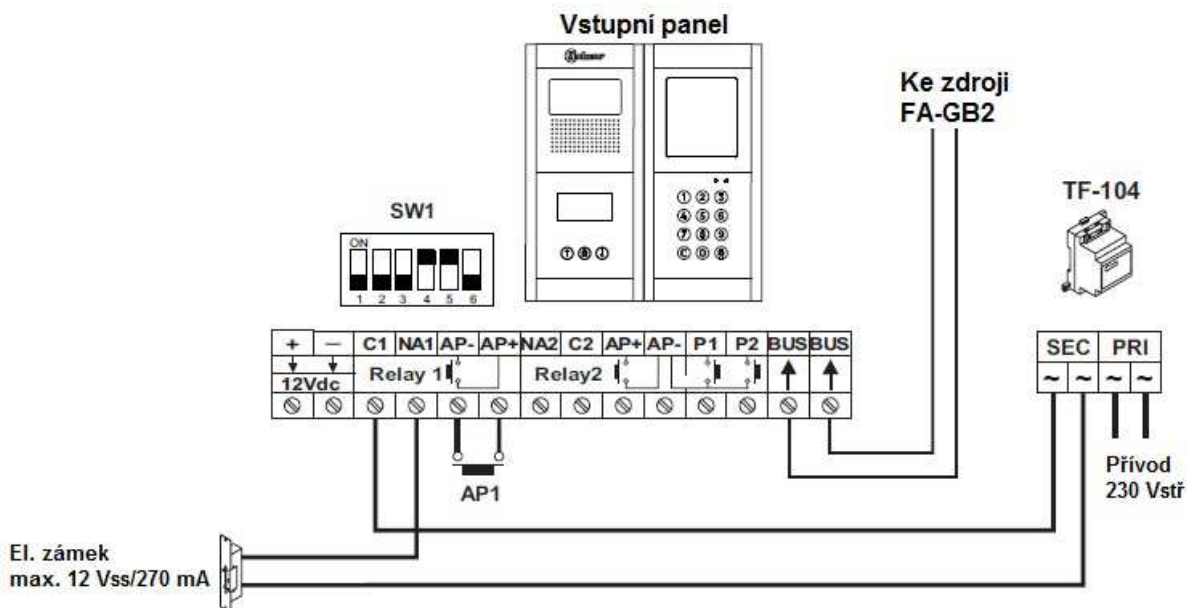

<b>Kód:</b>	<b>Verze:</b>	<b>Datum</b>
TCODE/CA GB2	0217	31.8.2017

### 18.6. Zapojení dvou střídavých zámků s odchodovým tlačítkem

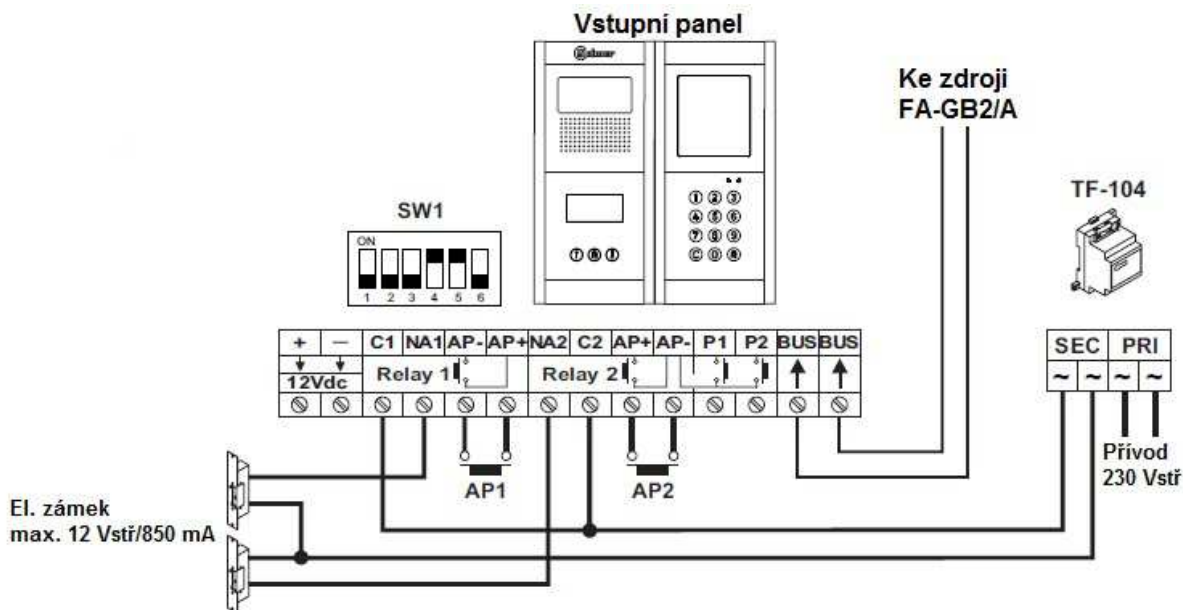

### 18.7. Připojení modulu pro sluchově postižené EL3002H/GB2

Jestliže je panel vybaven modulem N3301/GB2 nebo NX3301/GB2, nebude nutné napájet modul EL3002H/GB2 přidavným zdrojem TF-104 – viz následující schéma:

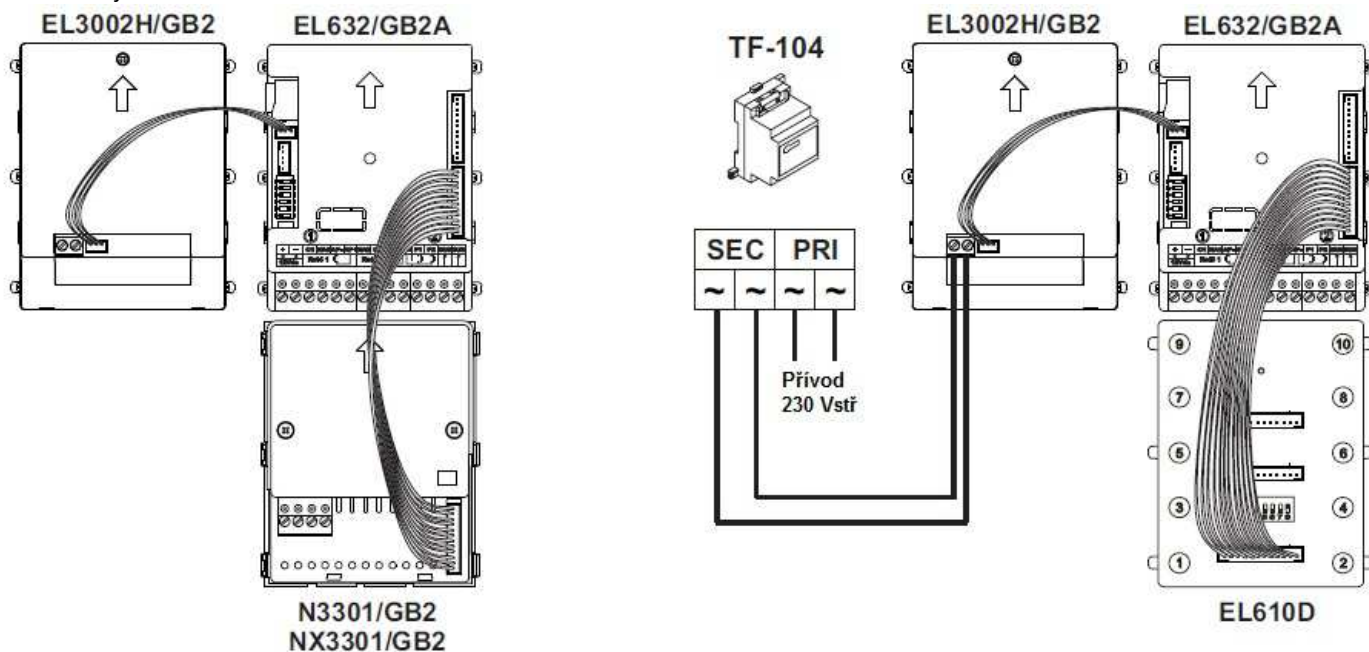



Kód:	Verze:	Datum
TCODE/CA GB2	0217	31.8.2017

### 18.8. Zapojení modulu podsvětlení EL3002

